



## Электроприводы и автоматика для рольставень



# Содержание

Устройства управления для рольставень	RTS – Беспроводное радиоуправление . . . . .	4
	IB – Проводное слаботочное управление . . . . .	20
	Upo – Проводное фазное управление . . . . .	26
Электроприводы для рольставень	Таблица выбора привода . . . . .	30
	Внутривальные радиоуправляемые приводы RTS . . . . .	31
	Внутривальные приводы WT . . . . .	34
Принадлежности	Адаптеры и переходники . . . . .	40
	Механические принадлежности . . . . .	42
	Электрические принадлежности . . . . .	47
Прочее	Предписания по подключению и управлению . . . . .	48
	Контакты . . . . .	50

## Многоканальные радиопульты дистанционного управления Telis 16 RTS Pure и Telis 16 RTS Silver



Telis 16 RTS Pure    Telis 16 RTS Silver

### Принцип работы

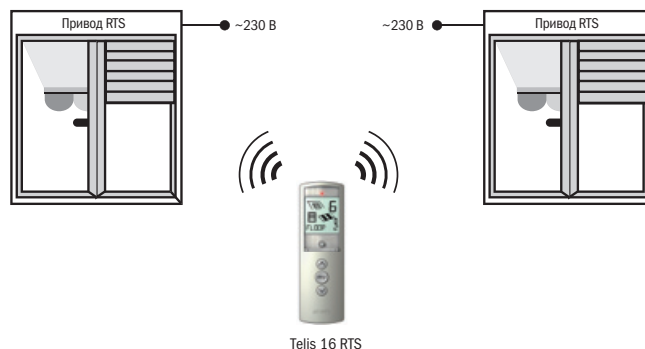

### Достоинства изделий

- Радиопередатчик для индивидуального управления 16-ю конструкциями и/или управления группами конструкций
- Возможность нумерации и присвоения названия каждому каналу
- Обозначение различных групп конструкций определенным символом (рольставни, маркизы или мансардные роллеты)
- Большой жидкокристаллический дисплей
- Светодиодная индикация
- Наличие любимого промежуточного положения (кнопка «Му»)
- Работает на батарейках
- Индикатор заряда батареек
- Может работать со всеми внешними и встроенными радиоприемниками RTS
- Предлагается в 2-х вариантах дизайна (Pure, Silver)

### Технические характеристики

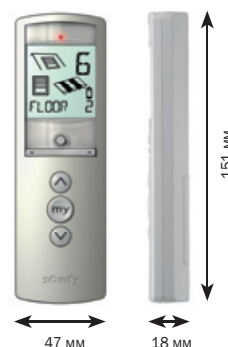

### Информация для заказа Telis 16 RTS

	Изделие №
Telis 16 RTS Pure	1 811 079
Telis 16 RTS Silver	1 811 080

Поставляется с настенным креплением и батарейками

### Основные технические данные

Рабочее напряжение	2 x 1,5 В (2 x AAA)
Рабочая температура	от 0 до +60 °С
Окружающие условия	Сухое жилое помещение
Класс защиты корпуса	IP 30
Радиочастота	433,42 МГц

## Радиопульты со встроенной функцией таймера

# Telis 6 Chronis RTS Pure и Telis 6 Chronis RTS Silver



Telis 6 Chronis  
RTS Pure

Telis 6 Chronis  
RTS Silver

### Принцип работы

07:30	команда «Вверх» для каналов 1, 2, 3+6
08:15	команда «Вверх» для каналов 4+5
09:00	«Включить солнечную автоматику» для каналов 1-4
17:00	«Выключить солнечную автоматику» для каналов 1-4
Сумерки	команда «Вниз» для каналов 3+4
22:00	команда «Вниз» для каналов 1+2

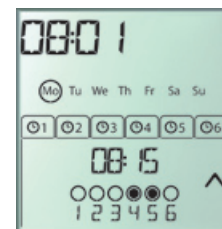

### Достоинства изделий

- Радиопередатчик RTS со встроенным программируемым таймером
- Возможность управления до 6-ти групп конструкций
- Солнечную автоматику можно активировать и отключить для каждого канала вручную
- Возможность присвоения названия каждому каналу
- Функция таймерного управления по желаемому сценарию
- Встроенная астрономическая программа (закрытие конструкции в соответствии с временем захода солнца)
- Режим имитации присутствия (автоматический сдвиг времени открытия и закрытия +/- 15 минут)
- Интуитивно понятное построение меню
- Неограниченное время хранения данных о времени включения в энергонезависимой памяти
- Большой жидкокристаллический дисплей
- Светодиодная индикация
- Наличие любимого промежуточного положения (кнопка «Му»)
- Работает на батарейках
- Индикатор заряда батареек
- Может работать со всеми внешними и встроенными радиоприемниками RTS
- Предлагается в 2-х вариантах дизайна (Pure, Silver)

### Технические характеристики



### Информация для заказа Telis 6 Chronis

	Изделие №
Telis 6 Chronis RTS Pure	1 805 215
Telis 6 Chronis RTS Silver	1 805 216

Поставляется с настенным креплением и батарейками

### Основные технические данные

Рабочее напряжение	2 x 1,5 В (2 x AAA)
Рабочая температура	от 0 до +60 °С
Окружающие условия	Сухое жилое помещение
Класс защиты корпуса	IP 30
Радиочастота	433,42 МГц

# Одноканальные настенные сенсорные радиовыключатели Smoove 1 RTS

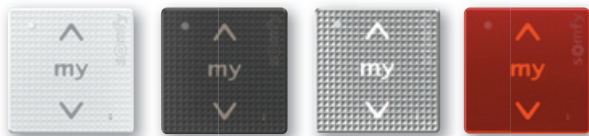

Одноканальные настенные сенсорные радиовыключатели серии Smoove RTS для индивидуального, группового и центрального управления.

## Принцип работы

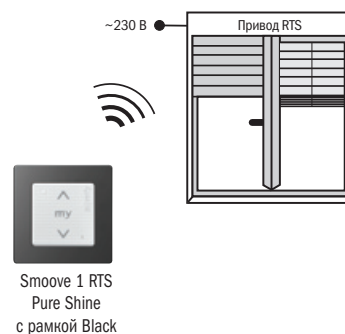

## Достоинства изделий

- Инновационное сенсорное радиоуправление
- Возможна установка в рамки других производителей с установочным размером 50 x 50 мм
- Оптимальный выбор дизайна благодаря использованию рамок Somfy Smoove
- Возможно индивидуальное, групповое и центральное управление
- Наличие любимого промежуточного положения (кнопка «Му»)
- Кнопка программирования на обратной стороне модуля
- Крепление для простого и гибкого монтажа, отсутствие сетевого электропитания
- Светодиодная индикация
- Работает на батарейках
- Индикатор заряда батареек
- Может работать со всеми внешними и встроенными радиоприемниками RTS

## Технические характеристики

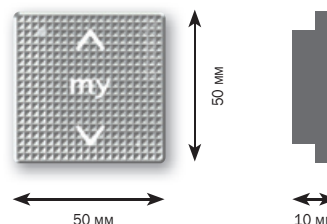

### Основные технические данные

Рабочее напряжение	Батарея 3 В тип CR 2430
Рабочая температура	от 0 до +60°C
Окружающие условия	Сухое жилое помещение
Вид защиты	IP 30
Радиочастота	433,42 МГц

## Рамки Somfy Smoove

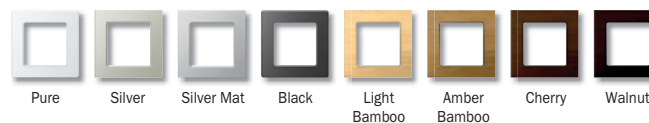

### Информация для заказа Smoove 1 RTS

	Изделие №
Smoove 1 RTS Pure Shine	1 810 881
Smoove 1 RTS Black Shine	1 810 882
Smoove 1 RTS Silver Shine	1 810 883
Smoove 1 RTS Red Light	1 810 884

Поставляется: радиомодуль с батарейкой и настенным креплением для рамок Somfy Smoove.

### Дополнительные принадлежности

	Изделие №
Крепление для рамок других производителей	9 016 911

### Информация для заказа Somfy Smoove

	Изделие №
Pure	9 015 022
Silver	9 015 024
Silver Mat	9 015 025
Black	9 015 023
Light Bamboo	9 015 027
Amber Bamboo	9 015 026
Cherry	9 015 236
Walnut	9 015 237
Pure (двойные)	9 015 238

# Одноканальный радиопульт дистанционного управления Telis 1 RTS



Telis 1 RTS Pure    Telis 1 RTS Silver    Telis 1 RTS Patio    Telis 1 RTS Lounge

Радиопульты дистанционного управления  
Telis 1 RTS Pure, Telis 1 RTS Silver,  
Telis 1 RTS Patio, Telis 1 RTS Lounge

Одноканальный радиопульт дистанционного управления  
может быть настроен на любой радиоприемник Somfy  
RTS. Передача осуществляется на частоте 433,42 МГц.

## Убедительная концепция управления

С помощью радиопульты дистанционного управления Telis 1 RTS можно управлять любыми радиоприемниками Somfy RTS. Дальность действия достигает 300 м на открытом пространстве и 20 м в зданиях (через две бетонные стены). Между радиоприемником и радиопередатчиком Telis RTS не требуется проводов управления, так как управляющий сигнал передается на радиоприемник по радиосигналу RTS.

## Достоинства изделий

- повышенное удобство использования;
- беспроводное управление, минимальные расходы по монтажу;
- идеальная пригодность для реконструкции и нового строительства;
- простота переконфигурации;
- прекрасный дизайн, удобная эргономика: одна клавиша – одна функция.

## Радиоуправление

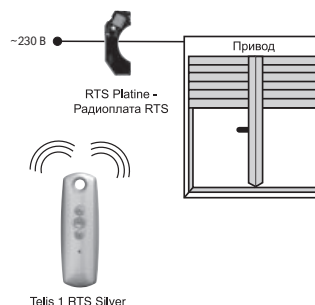

## Принцип работы

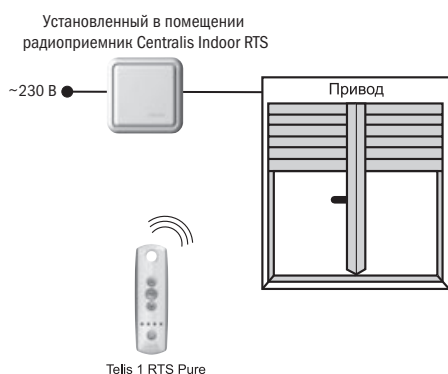

## Технические характеристики

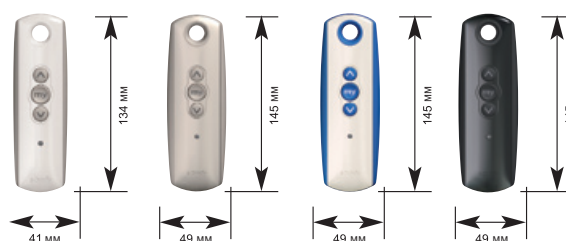

## Информация для заказа Telis 1 RTS

	Изделие №
Telis 1 RTS Pure	1 810 630
Telis 1 RTS Silver	1 810 637
Telis 1 RTS Patio	1 810 642
Telis 1 RTS Lounge	1 810 649

## Основные технические данные

Рабочее напряжение	Батарея 3 В тип CR 2430
Рабочая температура	от 0 до +40 °С
Окружающие условия	Сухое жилое помещение (для модели Patio – терраса)
Вид защиты	IP 30 (для модели Patio – IP 44)
Радиочастота	433,42 МГц

## Пятиканальный радиопульт дистанционного управления Telis 4 RTS



Telis 1 RTS Pure    Telis 1 RTS Silver    Telis 1 RTS Patio    Telis 1 RTS Lounge

Радиопульты дистанционного управления  
Telis 4 RTS Pure, Telis 4 RTS Silver,  
Telis 4 RTS Patio, Telis 4 RTS Lounge

Пятиканальный радиопульт дистанционного управления  
может быть настроен на любой радиоприёмник Somfy  
RTS. Передача осуществляется на частоте 433,42 МГц

### Убедительная концепция управления

С помощью радиопульты дистанционного управления Telis 4 RTS можно управлять любыми радиоприёмниками Somfy RTS. Дальность действия достигает 300 м на открытом пространстве и 20 м в зданиях (через две бетонные стены). Между радиоприёмником и радиопередатчиком Telis RTS не требуется проводов управления, так как управляющий сигнал передается на радиоприёмник по радиочастоте RTS.

### Достоинства изделий

- повышенное удобство использования;
- беспроводное управление, минимальные расходы по монтажу;
- идеальная пригодность для реконструкции и нового строительства;
- простота переконфигурации;
- прекрасный дизайн, удобная эргономика: одна клавиша – одна функция.

### Радиоуправление

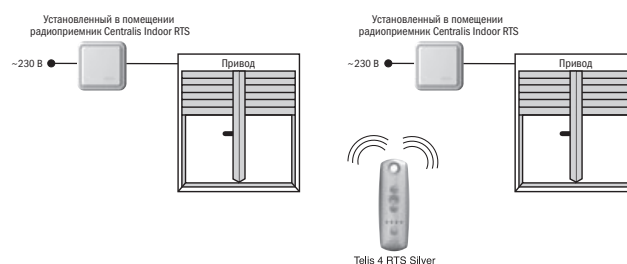

### Принцип работы



### Технические характеристики

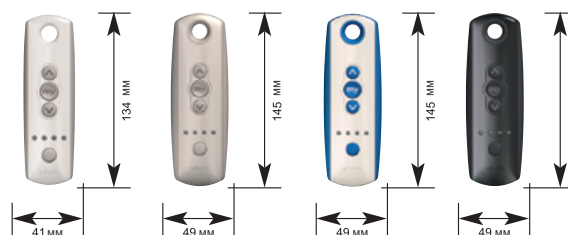

### Информация для заказа Telis 4 RTS

	Изделие №
Telis 4 RTS Pure	1 810 631
Telis 4 RTS Silver	1 810 638
Telis 4 RTS Patio	1 810 644
Telis 4 RTS Lounge	1 810 651

### Основные технические данные

Рабочее напряжение	Батарея 3 В тип CR 2430
Рабочая температура	от 0 до +40 °С
Окружающие условия	Сухое жилое помещение (для модели Patio – терраса)
Вид защиты	IP 30 (для модели Patio – IP 44)
Радиочастота	433,42 МГц



# Радиопульт дистанционного управления солнечной автоматикой Telis Soliris RTS / Telis 4 Soliris RTS

 Telis Soliris  
RTS Patio

 Telis Soliris  
RTS Pure

 Telis 4 Soliris  
RTS Patio

Радиопульты дистанционного управления  
Telis Soliris RTS Patio, Telis Soliris RTS Pure,  
Telis 4 Soliris RTS Patio

Радиопульт (одно- и четырехканальный) дистанционного  
управления может быть настроен на любой радиоприемник  
Somfy RTS. Передача осуществляется на частоте  
433,42 МГц. Модели Soliris предназначены для  
радиоприемников с функцией солнечной автоматики.

## Достоинства изделий

- повышенное удобство использования;
- беспроводное управление, минимальные  
расходы по монтажу;
- идеальная пригодность для реконструкции  
и нового строительства;
- простота переконфигурации;
- прекрасный дизайн, удобная эргономика:  
одна клавиша – одна функция.

## Принцип работы

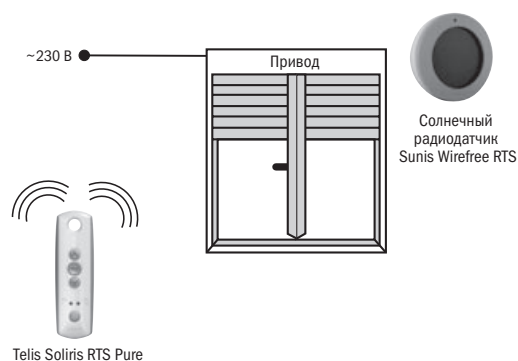

## Убедительная концепция управления

С помощью радиопульты дистанционного управления  
Telis Soliris RTS / Telis 4 Soliris RTS можно управлять  
любыми радиоприёмниками Somfy RTS. Дальность  
действия достигает 300 м на открытом пространстве  
и 20 м в зданиях (через две бетонные стены).  
Между радиоприёмником и радиопередатчиком Telis RTS  
не требуется проводов управления, так как управляющий  
сигнал передается на радиоприёмник по радиочине RTS.

## Радиоуправление

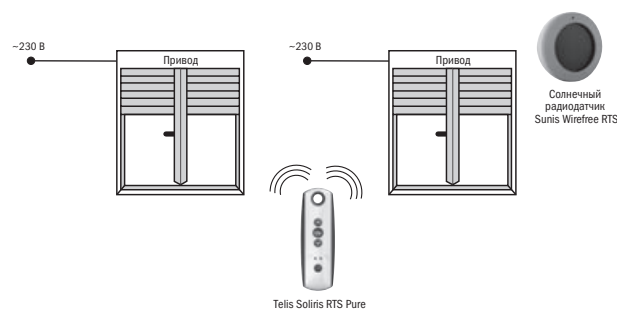

## Технические характеристики

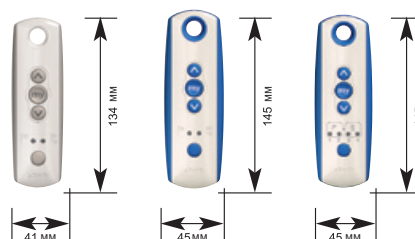

## Информация для заказа Telis Soliris RTS / Telis 4 Soliris RTS

	Изделие №
Telis Soliris RTS Patio	1 810 646
Telis Soliris RTS Pure	1 810 634
Telis 4 Soliris RTS Patio	1 810 648

Объем поставки: радиопульт с настенным держателем и батареей.

## Основные технические данные

Рабочее напряжение	Батарея 3 В тип CR 2430
Рабочая температура	от 0 до +40 °С
Окружающие условия	Сухое жилое помещение (для модели Patio – терраса)
Вид защиты	IP 30 (для модели Patio – IP 44)
Радиочастота	433,42 МГц

## Программируемый радиотаймер с автоматикой освещенности Chronis RTS Comfort



Управление по радиосигналу RTS одним или несколькими приводами в зависимости от времени и освещенности. Со встроенной астрономической, защитной, дневной и недельной программой.

### Достоинства изделий

- автоматическое переключение на летнее и зимнее время;
- большой информативный дисплей;
- простота использования;
- встроенная астрономическая программа;
- режим имитации присутствия;
- программируемая на определенное время или в соответствии с восходом солнца команда на движение утром;
- программируемая на определенное время или в соответствии с заходом солнца команда на движение вечером;
- возможна дополнительная команда на движение для открытия или закрытия;
- два промежуточных положения, задаваемых автоматически или вручную;
- дневная и недельная программы;
- встроенная автоматика для подключения Датчика освещенности Somfy (поставляется по отдельному заказу);
- отсутствие сетевого электропитания, удобство монтажа;
- неограниченное время хранения данных о времени включения в энергонезависимой памяти.

### Информация для заказа Chronis RTS Comfort

Дизайн **inteo**

Изделие №

**1 805 176**

Для комплектации в другом дизайне – обращайтесь в офис Somfy

### Убедительная концепция управления

С помощью Chronis RTS Comfort можно управлять всеми радиоприёмниками Somfy RTS. Дальность действия достигает 300 м на открытом пространстве и 20 м в зданиях (через две бетонные стены).

### Радиоуправление

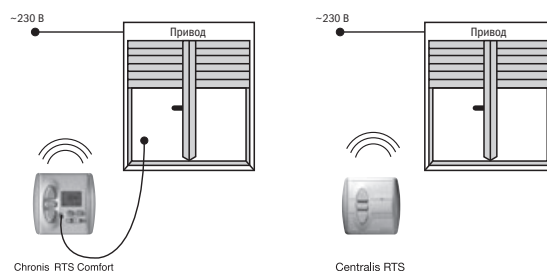

### Виды режимов работы

- 1. Недельная программа**  
Конструкции автоматически открываются или закрываются в запрограммированное время.
- 2. Режим имитации присутствия**  
Установленное в недельной программе время движения для автоматического открывания и закрывания конструкций сдвигается случайным образом в пределах интервала  $\pm 15$  минут.
- 3. Астрономические программы Cosmic 1/Cosmic 2**  
Cosmic 1: конструкции открываются и закрываются приблизительно по времени восхода и захода солнца.  
Cosmic 2: конструкции всегда открываются в соответствии со временем, заданным индивидуально в недельной программе, а закрываются согласно времени, заданному программой Cosmic 1.
- 4. Режим «Выключено» («Off»)**  
В этом режиме выполняются только ручные команды на движение.
- 5. Ручное управление**  
Ручное управление доступно в любой момент с использованием кнопок «Вверх», «Вниз» и «СТОП».

## Монтаж

- 1) Настенный держатель закрепить на стене двумя саморезами.
- 2) Вставить Chronis RTS Comfort сверху вниз в пазы держателя.
- 3) Надеть крышку и нажать до упора.

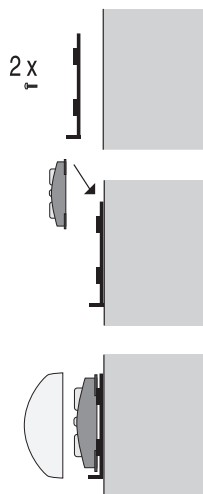

## Принцип работы

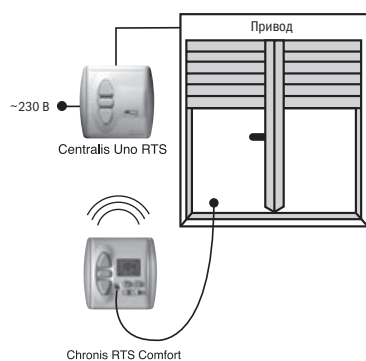

## Технические характеристики

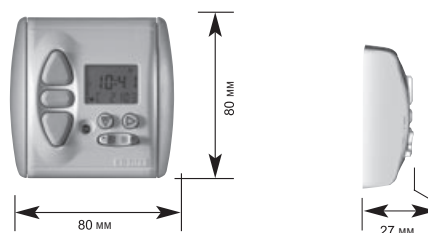

### Информация для заказа Датчика освещенности с оптоволоконным кабелем

	Изделие №
Датчик освещенности 1 м	9 709 685
Датчик освещенности 2 м	9 709 686
Датчик освещенности 4 м	9 709 687
Датчик освещенности 7 м	9 709 688

Датчик освещенности подключается угловым штекером непосредственно к лицевой поверхности Chronis RTS Comfort. Датчик крепится на окне.  
Внимание! Изменение длины кабеля Датчика освещенности невозможно!

### Основные технические данные

Рабочее напряжение	3 В, 2x1,5 В - Постоянное напряжение. Батарея типа AAA
Рабочая температура	от +5°C до +40°C
Окружающие условия	Сухое жилое помещение
Вид защиты	IP 30
Радиочастота	433,42 МГц

## Радиоприемник для рольставней Centralis Indoor RTS



Управление со встроенным радиоприемником.  
Радиоприемник Centralis Indoor RTS совместим со всеми типами радиопередатчиков Somfy на радиочастоте RTS. Применяется только внутри помещений.

### Убедительная концепция управления

Команды, отправляемые радиопередатчиком по радиочастоте RTS, принимаются радиоприемником и выполняются приводом, в результате чего затраты на монтаж могут быть существенно уменьшены. С помощью Centralis Indoor RTS могут быть приняты команды всех радиопередатчиков Somfy RTS.

### Достоинства изделий

- компактная конструкция, позволяющая подключить электропроводку в небольшом подрозетнике;
- встроенная клавиша ручного управления;
- отсутствие электропроводки к радиопередатчику.

### Радиоуправление

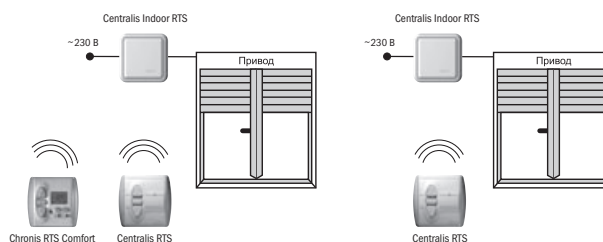

### Принцип работы

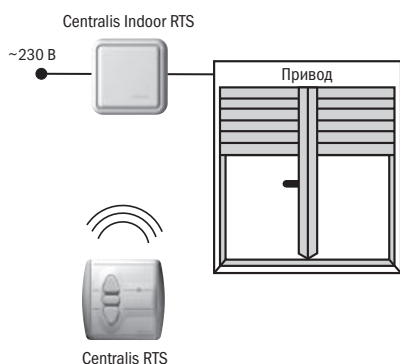

#### Информация для заказа Centralis Indoor RTS

Дизайн Jung CD 500  
белоснежно белого цвета

Изделие №

1 810 137

Для комплектации в другом дизайне – обращайтесь в офис Somfy

Объем поставки: радиоприемник с крышкой и рамкой

Примечание: При использовании Centralis Indoor RTS невозможно использование радиодатчиков (типа ветер/солнце) RTS.

## Монтаж

1) Двумя саморезами закрепить несущее основание в подрозетнике.

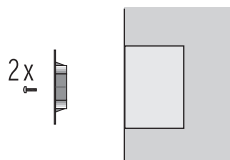

2) Подключить электропроводку к клеммам корпуса, вставить корпус управления вместе с рамкой в несущее основание и нажать до упора.

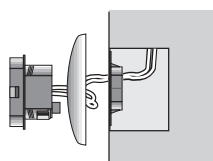

3) Крышку вставить в рамку и не сильно нажать до упора.

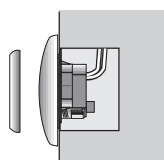

## Электрические соединения

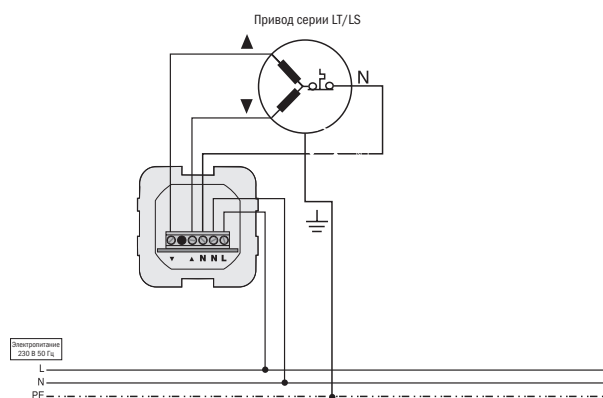

## Технические характеристики

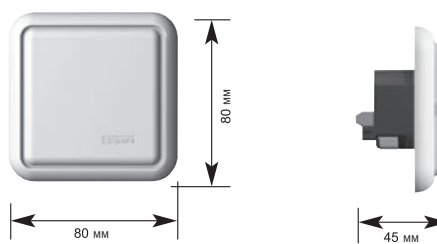

### Основные технические данные

Рабочее напряжение	220 - 240 В, 50/60 Гц
Рабочая температура	от -5°C до +60°C
Окружающие условия	Сухое жилое помещение
Класс защиты	II
Вид защиты	IP 30
Нагрузка рабочих контактов реле	$\cos \varphi > 0,8 / 3 \text{ A} / 230 \text{ В} / 50 \text{ Гц}$
Время действия привода (время включения реле)	Около 3 мин

## Радиоприемник для рольставень Centralis Uno RTS



Клавишное управление со встроенным радиоприемником. Радиоприемник Centralis Uno RTS совместим со всеми типами радиопередатчиков Somfy на радиочастоте RTS. Применяется только внутри помещений.

### Достоинства изделий

- идеально интегрируется в проводные системы управления;
- идеальная пригодность для реконструкции и нового строительства;
- беспроводное управление, минимальные расходы по монтажу;
- штекерная конструкция, облегчающая монтажные работы;
- удобное индивидуальное и централизованное управление: «два в одном»;
- программируемое промежуточное положение и поворот ламелей;
- повышенное удобство пользования, простота переконфигурации;
- прекрасный дизайн, удобная эргономика: одна клавиша – одна функция;
- совместимость со всеми радиопередатчиками Somfy RTS.

### Убедительная концепция управления

С помощью Centralis Uno RTS возможно как удобное централизованное, так и индивидуальное управление. В то время как индивидуальное управление осуществляется с использованием электропроводки, как и в случае обычных выключателей, централизованное или групповое управление может осуществляться посредством радиопередатчиков Somfy RTS без дополнительной электропроводки. А если не требуется управлять конструкцией централизованной командой по радиочастоте RTS, то с помощью простого сдвижного переключателя Centralis Uno RTS можно легко отключить от системы централизованного управления.

### Свободно выбираемые промежуточные положения

Centralis Uno RTS предоставляет возможность запомнить два свободно устанавливаемых промежуточных положения:

#### Промежуточное положение 1

устанавливается от крайнего верхнего положения рольставень.

#### Промежуточное положение 2

устанавливается от крайнего нижнего положения рольставень.

Для обращения к опции «Промежуточное положение 1, 2» нужно просто нажать кнопку «СТОП» в тот момент, когда рольставни находятся в верхнем или нижнем конечных положениях.

### Информация для заказа Centralis Uno RTS

	Изделие №
Дизайн inteo	1 810 217

Для комплектации в другом дизайне – обращайтесь в офис Somfy

## Монтаж

- 1) Подключить электропроводку к клеммам несущего основания.
- 2) Двумя саморезами закрепить несущее основание в подрозетнике.
- 3) Вставить корпус управления вместе с рамкой в несущее основание и нажать до упора. Подать рабочее напряжение и с помощью кнопок «Вверх» и «Вниз» проверить направление движения.
- 4) Крышку вставить в рамку и несильно нажать до упора.

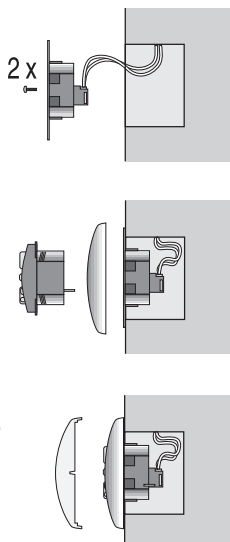

## Электрические соединения

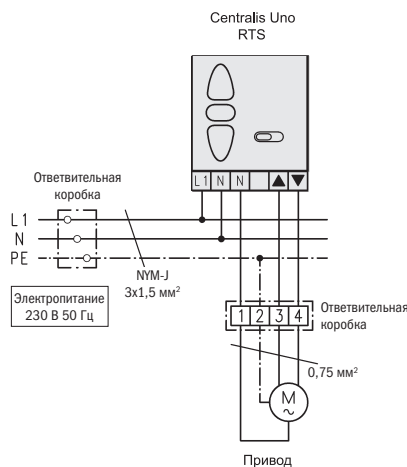

## Принцип работы

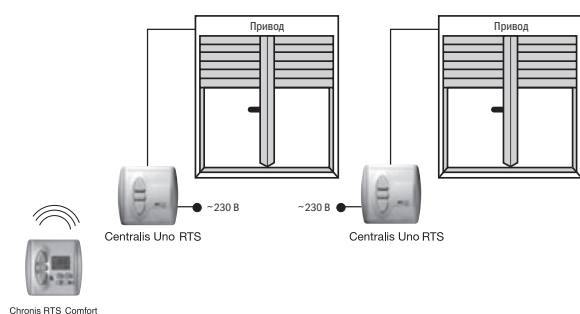

## Технические характеристики

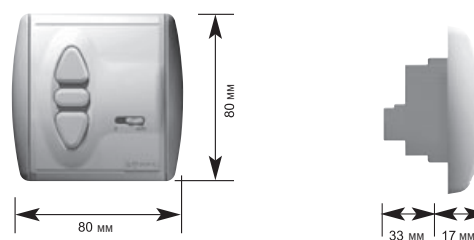

### Основные технические данные

Рабочее напряжение	220 - 240 В, 50/60 Гц
Рабочая температура	от 0°C до +40°C
Окружающие условия	Сухое жилое помещение
Класс защиты	II
Вид защиты	IP 40
Нагрузка рабочих контактов реле	cos φ > 0,8 / 3 А / 230 В / 50 Гц
Время действия привода (время включения реле)	Около 3 мин

## Энергонезависимый солнечный радиодатчик Sunis Wirefree RTS



Sunis Wirefree RTS предназначен для монтажа во всех случаях, где невозможно выполнение электропроводки. Радиодатчик Sunis Wirefree RTS совместим со всеми радиоприемниками Somfy RTS. Возможно управление одним или несколькими радиоприемниками и радиоуправляемыми приводами Somfy RTS.

### Достоинства изделий

- отсутствие электропроводки делает возможным удобный монтаж и применение на любых фасадах;
- автономность установки благодаря питанию от солнечной батареи и встроенного аккумулятора с автоматической подзарядкой.

### Убедительная концепция управления

Sunis Wirefree RTS представляет собой автономный солнечный радиодатчик на радиосхине Somfy RTS. Он подает команды в зависимости от интенсивности солнечного света на приводы RTS или внешние радиоприемники с солнечной функцией (для конструкций типа: шторы, маркизы, рольставни, жалюзи и т.п.).

### Радиоуправление

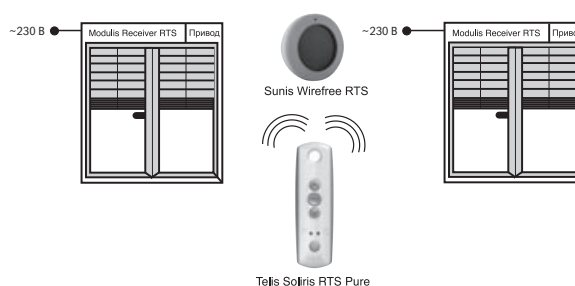

### Технические характеристики



Толщина: минимальная - 24 мм,  
максимальная - 49 мм  
диаметр 100 мм

#### Информация для заказа Sunis Wirefree RTS

Изделие №
Sunis Wirefree RTS

Изделие №  
9 013 075

#### Основные технические данные

Рабочее напряжение	от солнечной батареи
Рабочая температура	от -20°С до +50°С
Класс защиты	II
Вид защиты	IP 34
Радиочастота	433,42 МГц





## Радиопередатчик с беспотенциальными командными входами Dry Contact Transmitter RTS



Радиопередатчик для внутреннего монтажа, совместимый со всеми радиоприемниками Somfy RTS. Управление осуществляется через беспотенциальные командные входы. Работает на частоте 433,42 МГц.

### Убедительная концепция управления

Радиопередатчик Dry Contact Transmitter RTS является одним из важнейших элементов радиошины RTS. С помощью Dry Contact Transmitter RTS строится система управления на радиошине RTS с коммутацией внешних систем регулирования, датчиков, выключателей различного дизайна и типов, кодовых панелей и всех типов радиоприемников Somfy RTS. Управление может осуществляться только беспотенциальным способом в импульсном режиме.

### Достоинства изделий

- компактная конструкция, позволяющая подключить электропроводку в небольшом подрозетнике;
- повышенное удобство пользования, простота переконфигурации;
- идеальная интеграция в проводные низковольтные системы управления класса «умный дом»;
- совместимость со всеми радиоприёмниками Somfy RTS.

### Принцип работы

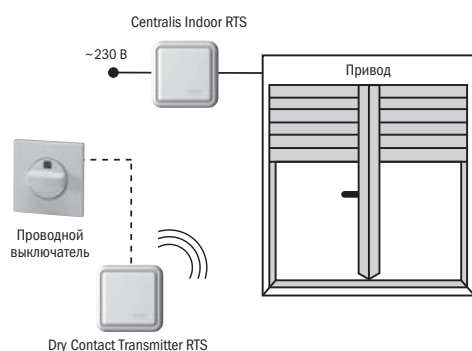

### Технические характеристики

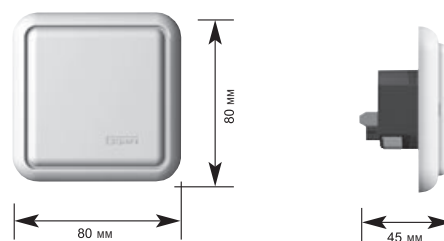

#### Информация для заказа Dry Contact Transmitter RTS

Дизайн Jung CD 500  
белоснежно белого цвета

Изделие №

1 810 334

Для комплектации в другом дизайне – обращайтесь в офис Somfy

Объем поставки: радиопередатчик с крышкой и рамкой.

#### Основные технические данные

Рабочее напряжение	220 - 240 В, 50/60 Гц
Рабочая температура	от +5°C до +60°C
Окружающие условия	Сухое жилое помещение
Класс защиты	II
Вид защиты	IP 30
Нагрузка рабочих контактов	Беспотенциальная

## Монтаж

1) Два саморезами закрепить несущее основание в подрозетнике.

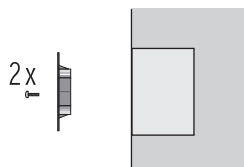

2) Подсоединить электропроводку к клеммам корпуса, вставить корпус управления вместе с рамкой в несущее основание и нажать до упора.

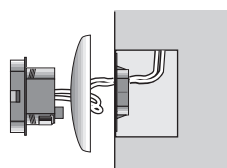

3) Крышку вставить в рамку и несильно нажать до упора.

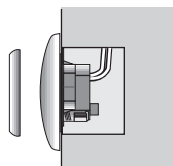

## Электрические соединения

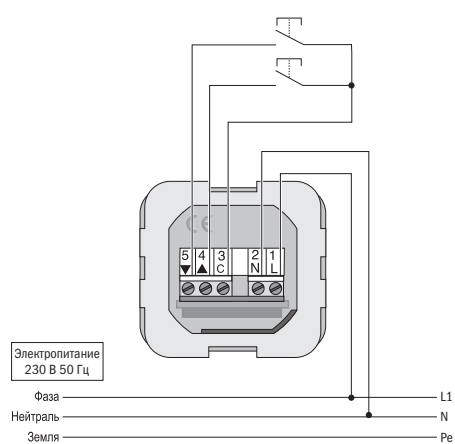

## Программируемый таймер с автоматикой освещенности Chronis IB Comfort



Централизованное таймерное управление по низковольтной шине IB одним или несколькими приводами в зависимости от времени и освещенности. Со встроенной астрономической, защитной, дневной и недельной программами.

### Достоинства изделий

- автоматическое переключение на летнее и зимнее время;
- большой информативный дисплей;
- простота пользования;
- встроенная астрономическая программа;
- режим имитации присутствия;
- программируемая на определенное время или в соответствии с восходом солнца команда на движение утром;
- программируемая на определенное время или в соответствии с заходом солнца команда на движение вечером;
- возможна дополнительная команда на движение для открытия или закрытия;
- два промежуточных положения, задаваемых автоматически или вручную;
- дневная и недельная программы;
- защитный режим задержки срабатывания;
- встроенная автоматика для подключения Датчика освещенности Somfy (поставляется по отдельному заказу);
- неограниченное время хранения данных о времени включения в энергонезависимой памяти.

### Убедительная концепция управления с различными режимами работы

#### 1. Недельная программа

Конструкции автоматически открываются или закрываются в запрограммированное время.

#### 2. Режим имитации присутствия

Установленное в недельной программе время движения для автоматического открывания и закрывания конструкций сдвигается случайным образом в пределах интервала  $\pm 15$  минут.

#### 3. Астрономические программы

Cosmic 1/ Cosmic 2

Cosmic 1: конструкции открываются и закрываются приблизительно во время восхода и захода солнца.

Cosmic 2: конструкции всегда открываются в соответствии со временем, заданным индивидуально в недельной программе, а закрываются согласно времени, заданному программой Cosmic 1.

#### 4. Режим «Выключено» (“Off”)

В этом режиме выполняются только ручные команды на движение.

#### 5. Ручное управление

Ручное управление доступно в любой момент с использованием кнопок «Вверх», «Вниз» и «СТОП».

#### 6. Больше удобства благодаря автоматике освещенности

Управление рольставнями осуществляется автоматически в зависимости от интенсивности солнечного освещения. При ярком солнце рольставни устанавливаются в произвольно задаваемое затемняющее положение (в зависимости от места расположения датчика освещенности).

#### Один дисплей для полного представления.

Большой дисплей показывает текущее время и состояние рольставней (открытие или закрытие) в соответствии с заданным временем или различными программами.

#### Произвольно устанавливаемые промежуточные положения

Chronis IB Comfort предоставляет возможность запоминания двух произвольно задаваемых промежуточных положений. Эти положения не зависят от промежуточных положений, заданных локальными системами управления.

### Информация для заказа Chronis IB Comfort

	Изделие №
Дизайн inteo	1 805 173

Для комплектации в другом дизайне – обращайтесь в офис Somfy  
Объем поставки: блок управления с рамкой и крышкой без датчика освещенности.

Промежуточное положение 1 устанавливается от крайнего верхнего положения рольставни (рольставни открыты). Промежуточное положение 2 устанавливается от крайнего нижнего положения рольставни (рольставни закрыты).

Для обращения к опции «Промежуточное положение 1, 2» нужно просто нажать кнопку «СТОП», когда рольставни находятся в верхнем или нижнем конечном положениях. Рисунок приведен в описании Centralis Uno RTS.

## Электрические соединения

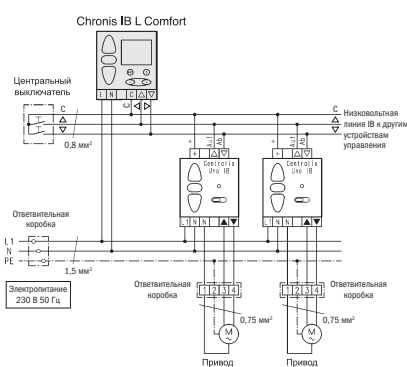

## Принцип работы

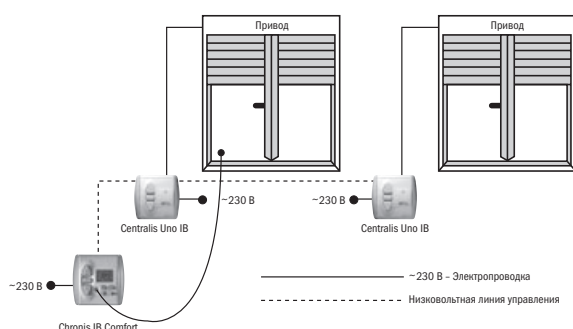

## Монтаж

- 1) Подключить электропроводку к клеммам несущего основания, защелкнуть защитную крышку снизу на клеммную колодку.
- 2) Двумя саморезами закрепить несущее основание в подрозетнике.
- 3) Вставить корпус управления вместе с рамкой в несущее основание и нажать до упора. Подать рабочее напряжение и с помощью кнопок «Вверх» и «Вниз» проверить направление движения.
- 4) Крышку вставить в рамку и несильно нажать до упора.

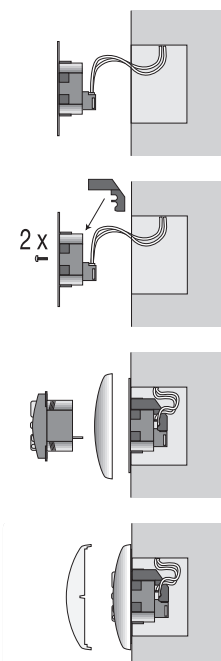

## Технические характеристики

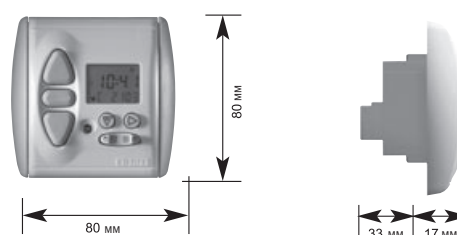

## Информация для заказа Датчика освещенности с оптоволоконным кабелем

	Изделие №
Датчик освещенности 1 м	9 709 685
Датчик освещенности 2 м	9 709 686
Датчик освещенности 4 м	9 709 687
Датчик освещенности 7 м	9 709 688

Датчик освещенности подключается угловым штекером непосредственно к лицевой поверхности Chronis IB Comfort. Датчик крепится на окне. Внимание! Изменение длины кабеля Датчика освещенности невозможно!

### Основные технические данные

Рабочее напряжение	220 - 240 В, 50/60 Гц
Рабочая температура	от +5°C до +60°C
Окружающие условия	Сухое жилое помещение
Класс защиты	II
Вид защиты	IP 30
Нагрузка рабочих контактов реле	500 мА / 50 В (пост. напряжения)
Время действия привода (время включения реле)	Импульсное управление (беспотенциальное)

## Децентрализованное управление приводом Centralis Uno IB



Децентрализованное управление приводом Centralis Uno IB является надежным типовым объектным управлением. Простая и удобная коммутация с низковольтной шиной IB.

### Убедительная концепция управления

Рольставни с электроприводом обеспечивают гораздо большее удобство и более надежную защиту от взлома. Эти преимущества раскрываются при использовании низковольтной шины Somfy Installationsbus (IB). Возможно как удобное централизованное, так и индивидуальное управление. Централизованное управление осуществляется при помощи центрального выключателя или центрального программируемого таймера, который надежно открывает и закрывает рольставни также и при отсутствии потребителя. В то же время рольставни можно открывать и закрывать индивидуально. Каждый блок децентрализованного управления приводом Centralis Uno IB можно легко отключить от системы централизованного управления. Достаточно переключить сдвижной переключатель, чтобы команды централизованного управления больше не выполнялись на этих рольставнях.

### Достоинства изделий

- недорогое управляющее устройство для объектов разных размеров (от малых до крупных);
- удобное индивидуальное и централизованное управление: «два в одном»;
- штекерная конструкция, облегчающая монтажные работы;
- простое запоминание выбранных промежуточных положений;
- прекрасный дизайн, удобная эргономика: одна клавиша – одна функция.

### Принцип работы

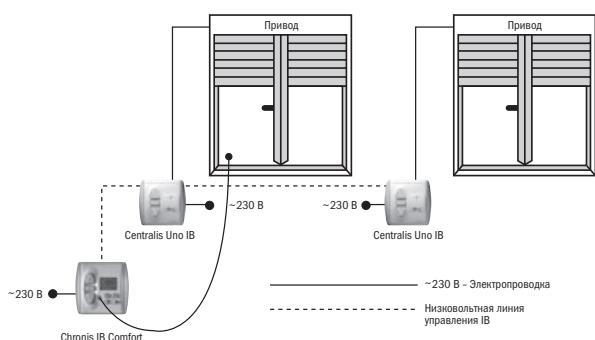

### Произвольно устанавливаемые промежуточные положения

При помощи Centralis Uno IB настраиваются два произвольно задаваемых промежуточных положения конструкции.

### Информация для заказа Centralis Uno IB

Дизайн **inteo**

Изделие №

**1 810 209**

Для комплектации в другом дизайне – обращайтесь в офис Somfy  
Объем поставки: блок управления с рамкой и крышкой.

## Монтаж

1) Подключить электропроводку к клеммам несущего основания, защелкнуть защитную крышку снизу на клеммную колодку.

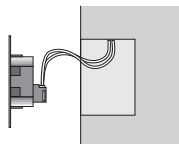

2) Двумя саморезами закрепить несущее основание в подрозетнике.

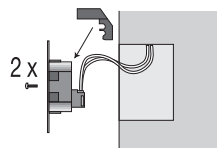

3) Вставить корпус управления вместе с рамкой в несущее основание и нажать до упора. Подать рабочее напряжение и с помощью кнопок «Вверх» и «Вниз» проверить направление движения.

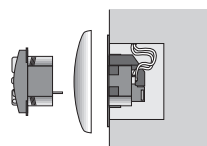

4) Крышку вставить в рамку и несильно нажать до упора.

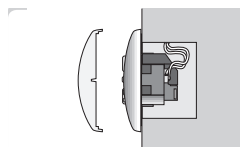

## Электрические соединения

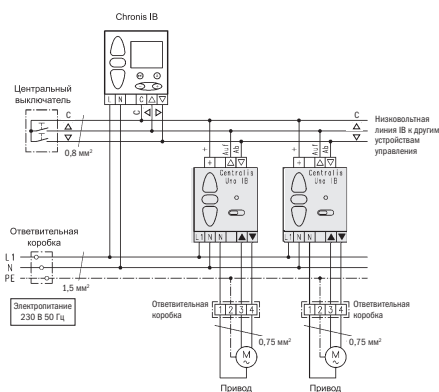

## Технические характеристики

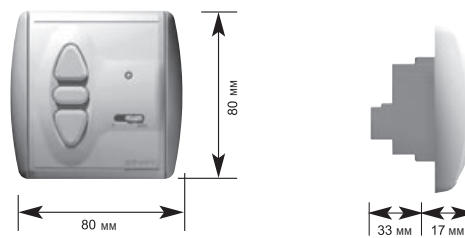

### Основные технические данные

Рабочее напряжение	220 - 240 В, 50/60 Гц
Напряжение цепи управления	SELV, < 30 В
Рабочая температура	от +5°C до +40°C
Окружающие условия	Сухое жилое помещение
Класс защиты	II
Вид защиты	IP 30
Нагрузка рабочих контактов реле	cos φ > 0,8 / 3 А / 230 В / 50 Гц
Время действия привода (время включения реле)	Около 3 мин.

## Центральный выключатель для шины IB Centralis IB



Для централизованного управления несколькими устройствами управления приводами по низковольтной шине IB.

### Убедительная концепция управления

Рольставни с электроприводом обеспечивают гораздо большее удобство и более надежную защиту от взлома. Эти преимущества раскрываются при использовании низковольтной шины Somfy IB. Возможно как удобное централизованное, так и индивидуальное управление. Централизованное управление обычно осуществляется при помощи центрального выключателя Centralis IB.

### Достоинства изделий

- штекерная конструкция, облегчающая монтажные работы;
- удобное и безопасное централизованное управление;
- прекрасный дизайн, удобная эргономика: одна клавиша – одна функция.

### Принцип работы

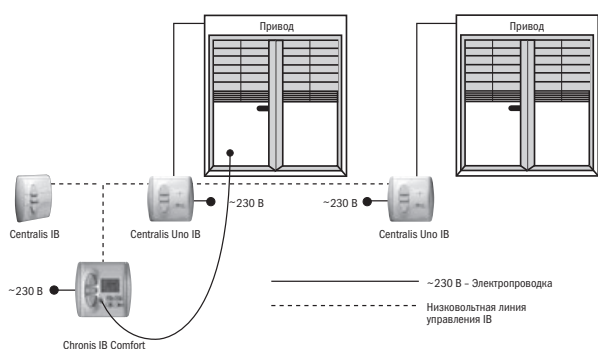

### Информация для заказа Centralis IB

	Изделие №
Дизайн <b>inteo</b>	<b>1 810 138</b>
Для комплектации в другом дизайне – обращайтесь в офис Somfy Объем поставки: выключатель с рамкой и крышкой.	



## Монтаж

1) Подключить электропроводку к клеммам несущего основания. Двумя саморезами закрепить несущее основание в подрозетнике.

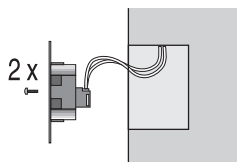

2) Вставить корпус выключателя вместе с рамкой в несущее основание и нажать до упора.

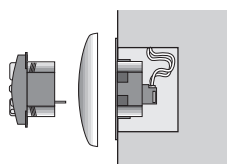

3) Крышку вставить в рамку и несильно нажать до упора.

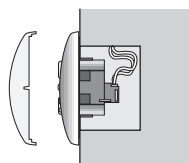

## Электрические соединения

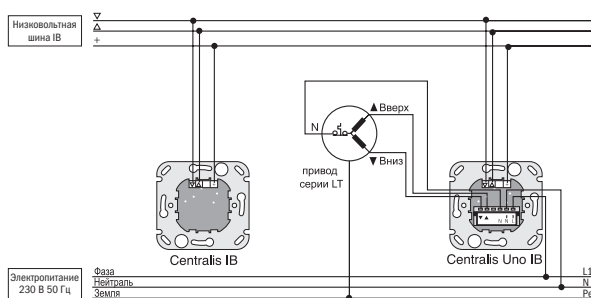

## Технические характеристики

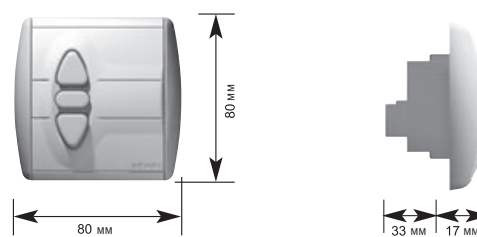

### Основные технические данные

Рабочее напряжение	SELV, < 30 В
Рабочая температура	от +5°C до +40°C
Окружающие условия	Сухое жилое помещение
Класс защиты	II
Вид защиты	IP 30

## Программируемый таймер с автоматикой освещенности Chronis Uno Comfort



Таймерное управление непосредственного подключения к приводу или групповому фазному управлению 230В с автоматикой по времени и освещенности. Со встроенной астрономической, защитной, дневной и недельной программы.

### Достоинства изделий

- автоматическое переключение на летнее и зимнее время;
- большой информативный дисплей;
- простота пользования;
- встроенная астрономическая программа;
- режим имитации присутствия;
- программируемая на определенное время или в соответствии с восходом солнца команда на движение утром;
- программируемая на определенное время или в соответствии с заходом солнца команда на движение вечером;
- возможна дополнительная команда на движение для открытия или закрытия;
- два промежуточных положения, задаваемых автоматически или вручную;
- дневная и недельная программы;
- защитный режим задержки срабатывания;
- встроенная автоматика для подключения Датчика освещенности Somfy (поставляется по отдельному заказу);
- неограниченное время хранения данных о времени включения в энергонезависимой памяти.

### Убедительная концепция управления с различными режимами работы

#### 1. Недельная программа

Конструкции автоматически открываются или закрываются в запрограммированное время.

#### 2. Режим имитации присутствия

Установленное в недельной программе время движения для автоматического открывания и закрывания конструкций сдвигается случайным образом в пределах диапазона  $\pm 15$  минут.

#### 3. Астрономические программы Cosmic 1/ Cosmic 2

Cosmic 1: конструкции открываются и закрываются приблизительно во время восхода и захода солнца.  
Cosmic 2: конструкции всегда открываются в соответствии со временем, заданным индивидуально в недельной программе, а закрываются согласно времени, заданному программой Cosmic 1.

#### 4. Режим «Выключено» («Off»)

В этом режиме выполняются только ручные команды на движение.

#### 5. Ручное управление

Ручное управление доступно в любой момент с использованием кнопок «Вверх», «Вниз» и «СТОП».

#### 6. Больше удобства благодаря автоматике освещенности

Управление рольставнями осуществляется автоматически в зависимости от интенсивности солнечного освещения. При ярком солнце рольставни устанавливаются в произвольно задаваемое затемняющее положение (в зависимости от места расположения датчика освещенности).

#### Один дисплей для полного представления.

Большой дисплей показывает текущее время и состояние рольставней (открытие или закрытие) в соответствии с заданным временем или различными программами.

#### Произвольно устанавливаемые промежуточные положения.

Chronis Uno Comfort предоставляет возможность запоминания двух произвольно задаваемых промежуточных положений. Эти положения не зависят от промежуточных положений, заданных локальными системами управления.

### Информация для заказа Chronis Uno Comfort

Дизайн inteo	Изделие №
	1 805 169

Для комплектации в другом дизайне – обращайтесь в офис Somfy  
Объем поставки: блок управления с рамкой и крышкой без Датчика освещенности.

Промежуточное положение 1 устанавливается от крайнего верхнего положения рольставней (рольставни открыты). Промежуточное положение 2 устанавливается от крайнего нижнего положения рольставней (рольставни закрыты).

Для обращения к опции «Промежуточное положение 1,2» нужно просто нажать кнопку «СТОП», когда рольставни находятся в верхнем или нижнем конечном положении. Рисунок приведен в описании Centralis Uno RTS.

## Электрические соединения

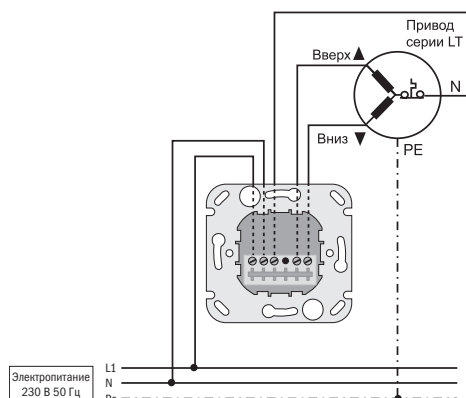

## Принцип работы

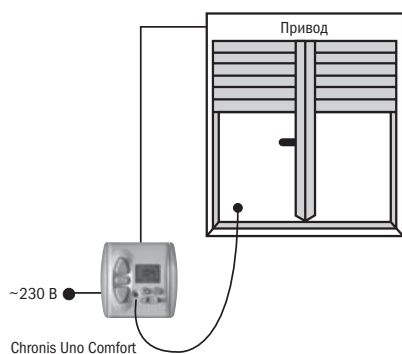

## Монтаж

- 1) Подключить электропроводку к клеммам несущего основания, защелкнуть защитную крышку снизу на клеммную колодку.
- 2) Двумя саморезами закрепить несущее основание в подрозетнике.
- 3) Вставить корпус управления вместе с рамкой в несущее основание и нажать до упора. Подать рабочее напряжение и с помощью кнопок «Вверх» и «Вниз» проверить направление движения.
- 4) Крышку вставить в рамку и несильно нажать до упора.

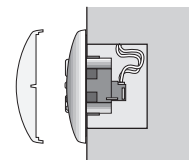
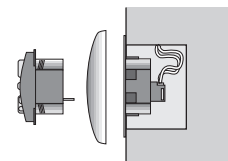
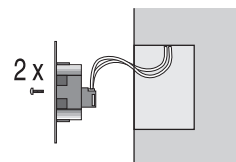

## Технические характеристики

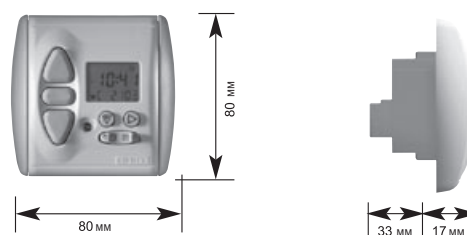

## Информация для заказа Датчика освещенности с оптоволоконным кабелем

	Изделие №
Датчик освещенности 1 м	9 709 685
Датчик освещенности 2 м	9 709 686
Датчик освещенности 4 м	9 709 687
Датчик освещенности 7 м	9 709 688

Датчик освещенности подключается угловым штекером непосредственно к лицевой поверхности Chronis Uno Comfort. Датчик крепится на окне. Внимание! Изменение длины кабеля Датчика освещенности невозможно!

### Основные технические данные

Рабочее напряжение	220 – 240 В, 50/60 Гц
Рабочая температура	от +5°C до +40°C
Окружающие условия	Сухое жилое помещение
Класс защиты	II
Вид защиты	IP 40
Нагрузка рабочих контактов реле	cos φ > 0,8 / 3 А / 230 В / 50 Гц
Время действия привода (время включения реле)	Около 3 мин.

## Выключатель Inis Uno



Для управления одним приводом.

### Достоинства изделий

- управление конструкцией из одной точки;
- простой монтаж;
- прекрасный дизайн, удобная эргономика;
- три модификации  
(с фиксацией – без фиксации – пятипозиционный).

### Принцип работы

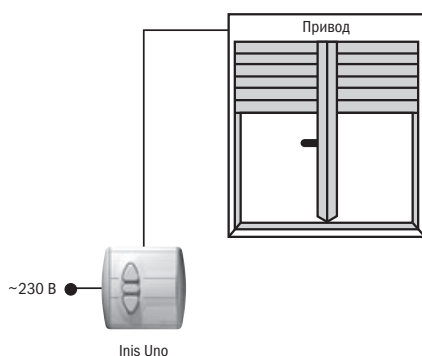

### Монтаж

- 1) Подключить электропроводку к клеммам выключателя. Двумя саморезами закрепить несущее основание корпуса выключателя в подрозетнике.
- 2) Закрепить двумя саморезами рамку к несущему основанию.
- 3) Крышку вставить в рамку и несильно нажать до упора.

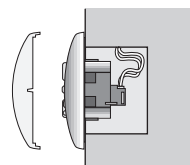
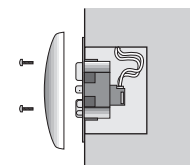
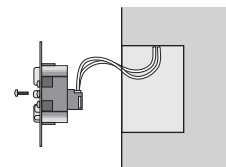

### Электрические соединения

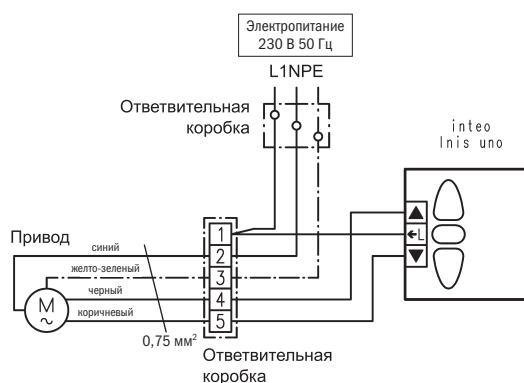

### Информация для заказа Inis Uno

	Изделие №
Inis Uno с/ф	1 800 017
Inis Uno б/ф	1 800 010
Inis Uno 5-позиционный	1 800 004

Для комплектации в другом дизайне – обращайтесь в офис Somfy  
Объем поставки: выключатель с рамкой и крышкой.

### Технические характеристики

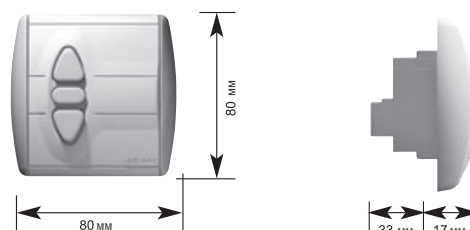

# Выключатель на два привода Inis Duo



Для независимого управления двумя приводами из одной точки.

## Достоинства изделий

- управление двумя конструкциями из одной точки;
- снижение затрат на монтаж, в один подрозетник;
- снижение затрат у конечного пользователя;
- прекрасный дизайн, удобная эргономика;
- три модификации (с фиксацией – без фиксации – пятипозиционный).

## Принцип работы

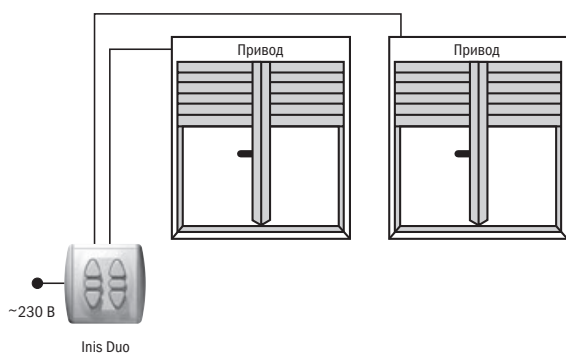

## Монтаж

- 1) Подключить электропроводку к клеммам выключателя. Двумя саморезами закрепить несущее основание корпуса выключателя в подрозетнике.
- 2) Закрепить двумя саморезами рамку к несущему основанию.
- 3) Крышку вставить в рамку и несильно нажать до упора.

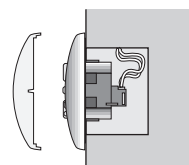
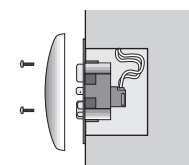
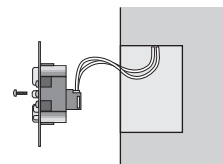

## Электрические соединения

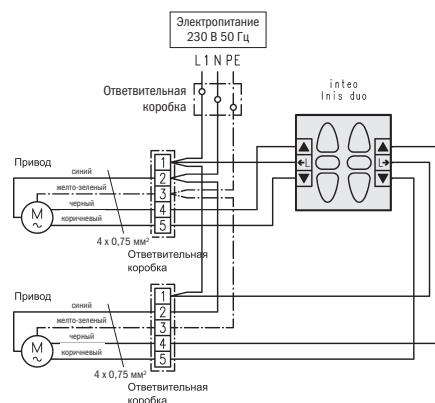

## Информация для заказа Inis Duo

	Изделие №
Inis Duo с/ф	1 800 024
Inis Duo б/ф	1 800 025
Inis Duo 5-позиционный	1 800 005

Для комплектации в другом дизайне – обращайтесь в офис Somfy  
Объем поставки: выключатель с рамкой и крышкой.

## Технические характеристики

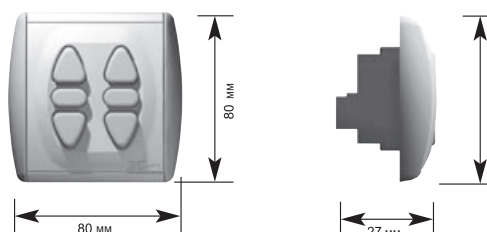

# Ориентировочная таблица выбора приводов для рольставень и оценки тягового усилия

Высота рольставень: до 2,5 м

Диаметр вала Крутящий момент	40 мм	50 мм	60 мм	63 мм	70 мм	80 мм	90 мм	100 мм	110 мм	120 мм	130 мм	140 мм	150 мм	160 мм
1,3 Нм	4	3	3	3	2	2	2	1	-	-	-	-	-	-
3 Нм	10	8	7	6	6	5	4	4	-	-	-	-	-	-
4 Нм	14	11	9	9	8	7	6	5	-	-	-	-	-	-
6 Нм	20	16	14	13	12	10	9	8	7	6	6	-	-	-
9 Нм	31	25	21	19	18	15	14	12	11	10	9	-	-	-
10 Нм	35	28	23	22	20	17	15	14	12	11	10	-	-	-
13 Нм	45	36	30	28	26	22	20	18	16	14	13	-	-	-
15 Нм	52	42	35	33	30	26	23	21	19	17	16	-	-	-
20 Нм	70	56	46	44	40	35	31	28	25	23	21	-	-	-
25 Нм	86	70	57	55	50	43	38	35	31	28	26	-	-	-
30 Нм	104	84	69	66	60	52	46	42	38	35	32	-	-	-
35 Нм	122	98	81	77	70	61	54	49	44	40	37	-	-	-
40 Нм	140	112	93	88	80	70	62	56	50	47	43	-	-	-
50 Нм	174	140	116	111	100	87	77	70	63	58	53	-	-	-
55 Нм	-	-	-	121	110	96	85	77	70	64	59	55	51	48
60 Нм	-	-	-	133	120	105	93	84	76	70	64	59	56	52
70 Нм	-	-	-	154	140	122	108	98	89	81	75	70	65	61
80 Нм	-	-	-	177	160	140	124	112	101	93	86	79	74	69
85 Нм	-	-	-	188	170	148	132	119	108	99	91	85	79	74
100 Нм	-	-	-	221	200	175	155	140	127	116	107	99	93	87
120 Нм	-	-	-	265	240	210	186	168	152	140	129	119	112	105
150 Нм	-	-	-	-	-	-	-	210	190	174	161	150	140	131
200 Нм	-	-	-	-	-	-	-	280	254	232	215	200	186	175

Высота рольставень: более 2,5 м

Диаметр вала Крутящий момент	40 мм	50 мм	60 мм	63 мм	70 мм	80 мм	90 мм	100 мм	110 мм	120 мм	130 мм	140 мм	150 мм	160 мм
1,3 Нм	4	3	2	2	2	2	1	1	-	-	-	-	-	-
3 Нм	9	7	6	5	5	4	4	3	-	-	-	-	-	-
4 Нм	13	10	8	7	7	6	5	5	-	-	-	-	-	-
6 Нм	18	15	12	12	11	9	8	7	7	6	6	-	-	-
9 Нм	29	23	19	17	16	14	13	11	10	9	8	-	-	-
10 Нм	32	26	21	20	18	16	14	13	11	10	10	-	-	-
13 Нм	42	33	28	26	24	21	18	16	15	14	13	-	-	-
15 Нм	48	39	32	30	27	24	21	19	17	16	15	-	-	-
20 Нм	64	52	42	41	37	32	28	26	23	21	20	-	-	-
25 Нм	80	65	53	51	46	40	36	32	29	27	25	-	-	-
30 Нм	96	78	64	61	55	48	43	39	35	32	30	-	-	-
35 Нм	112	91	74	72	65	56	50	45	41	37	35	-	-	-
40 Нм	130	104	86	82	74	65	57	52	47	43	40	-	-	-
50 Нм	162	130	108	103	92	81	72	65	59	54	50	-	-	-
55 Нм	-	-	-	112	102	89	79	71	65	59	55	50	47	44
60 Нм	-	-	-	123	111	97	86	78	70	65	60	55	52	48
70 Нм	-	-	-	144	130	113	101	91	82	75	70	65	60	56
80 Нм	-	-	-	165	148	130	115	104	94	86	80	74	69	65
85 Нм	-	-	-	174	157	138	122	110	100	92	85	78	73	68
100 Нм	-	-	-	206	185	162	144	130	118	108	100	92	86	81
120 Нм	-	-	-	247	222	195	173	156	141	130	120	111	104	97
150 Нм	-	-	-	-	-	-	-	195	177	162	150	139	130	121
200 Нм	-	-	-	-	-	-	-	260	236	216	200	185	173	162

## Пример расчета массы рольставень:

Масса рольставень = Ширина (м) x Высота (м) x удельный вес профиля (кг/м<sup>2</sup>)

Тяговое усилие задается в килограммах и понимается как максимальная масса полотна.

В случае применения ригельных колец в таблице выбирается колонка, соответствующая наружному диаметру кольца (мм), на которое идет намотка полотна.

**Примечание:** Данные о крутящем моменте (Нм) соответствуют первому числу после обозначения серии привода. Например, для HiPro LT 50 Jet 10/17 крутящий момент равен 10 Нм. Второе число соответствует числу оборотов в минуту.

## Внутривальные радиоуправляемые приводы Oximo 50 RTS для рольставень

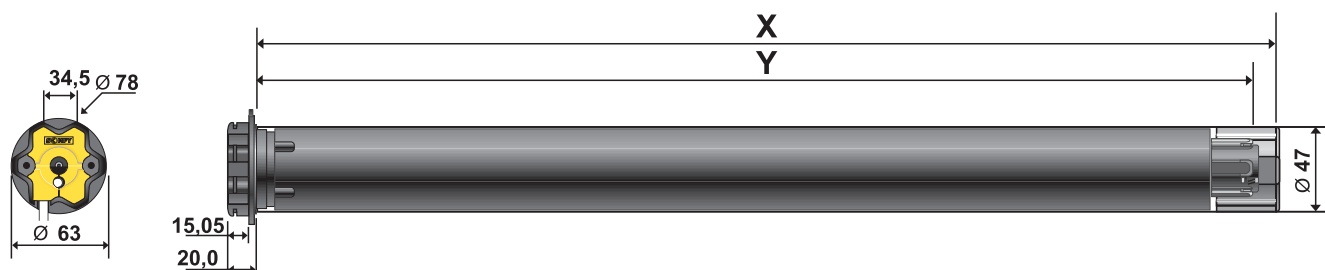

Oximo RTS 6/17	6 Нм, 17 об/мин; 90 Вт, 50 Гц, 230 В; X = 605, Y = 590
Oximo RTS 10/17	10 Нм, 17 об/мин; 120 Вт, 50 Гц, 230 В; X = 655, Y = 640
Oximo RTS 20/17	20 Нм, 17 об/мин; 160 Вт, 50 Гц, 230 В; X = 655, Y = 640
Oximo RTS 30/17	30 Нм, 17 об/мин; 240 Вт, 50 Гц, 230 В; X = 675, Y = 660
Oximo RTS 40/17	40 Нм, 17 об/мин; 270 Вт, 50 Гц, 230 В; X = 745, Y = 730

Приводы Oximo RTS поставляются с черным кабелем длиной 1 м,  
Для правильного определения типа привода (крутящий момент/Нм) следует воспользоваться таблицами на стр. 30.  
Примечание: Привод с контролем и ограничением усилия.

## Внутривальные радиоуправляемые приводы Altus 40 RTS

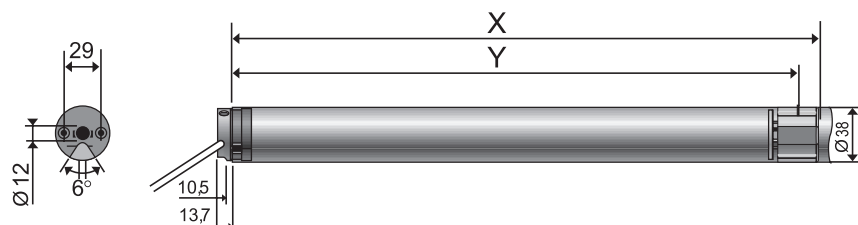

Altus 40 RTS 4/14	4 Нм, 14 об/мин; 75 Вт, 50 Гц, 230 В; X = 457, Y = 433
Altus 40 RTS 9/14	9 Нм, 14 об/мин; 100 Вт, 50 Гц, 230 В; X = 497, Y = 473
Altus 40 RTS 13/8	13 Нм, 8 об/мин; 95 Вт, 50 Гц, 230 В; X = 497, Y = 473

Приводы Altus 40 RTS поставляются с черным кабелем длиной 1 м.

Для правильного определения типа привода (крутящий момент/Нм) следует воспользоваться таблицами на стр. 30.



## Внутривальные радиоуправляемые приводы Altus 50 RTS / Altus 60 RTS для рольставень

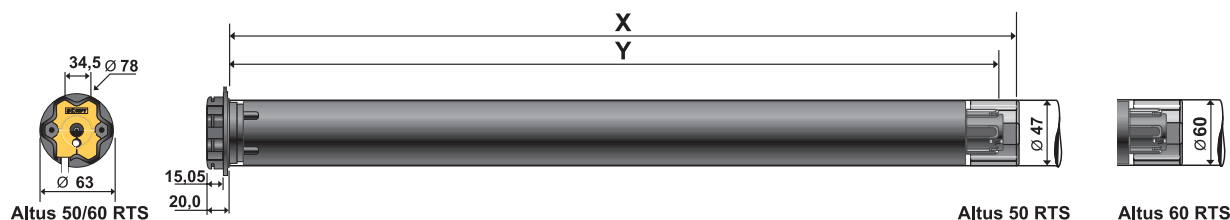

Altus 50 RTS 6/17	6 Нм, 17 об/мин; 90 Вт, 50 Гц, 230 В; X = 605, Y = 590
Altus 50 RTS 10/17	10 Нм, 17 об/мин; 120 Вт, 50 Гц, 230 В; X = 655, Y = 640
Altus 50 RTS 20/17	20 Нм, 17 об/мин; 160 Вт, 50 Гц, 230 В; X = 655, Y = 640
Altus 50 RTS 30/17	30 Нм, 17 об/мин; 240 Вт, 50 Гц, 230 В; X = 675, Y = 660
Altus 50 RTS 40/17	40 Нм, 17 об/мин; 270 Вт, 50 Гц, 230 В; X = 745, Y = 730
Altus 50 RTS 50/12	50 Нм, 12 об/мин; 240 Вт, 50 Гц, 230 В; X = 675, Y = 660
Altus 60 RTS 55/17	55 Нм, 17 об/мин; 290 Вт, 50 Гц, 230 В; X = 734, Y = 717
Altus 60 RTS 70/17	70 Нм, 17 об/мин; 350 Вт, 50 Гц, 230 В; X = 734, Y = 717
Altus 60 RTS 85/17	85 Нм, 17 об/мин; 400 Вт, 50 Гц, 230 В; X = 734, Y = 717
Altus 60 RTS 100/12	100 Нм, 12 об/мин; 350 Вт, 50 Гц, 230 В; X = 734, Y = 717
Altus 60 RTS 120/12	120 Нм, 12 об/мин; 400 Вт, 50 Гц, 230 В; X = 734, Y = 717

Приводы Altus 50/60 RTS поставляются с черным кабелем длиной 1м,  
Для правильного определения типа привода (крутящий момент/Нм) следует воспользоваться таблицами на стр. 30.

## Внутривальные приводы LS 40

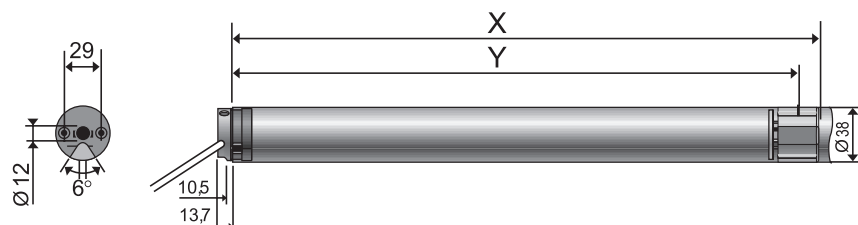

LS 40 Aries 4/14	4 Нм, 14 об/мин; 75 Вт, 50 Гц, 230 В; X = 442, Y = 421
------------------	--

LS 40 Aries S 4/14	4 Нм, 14 об/мин; 75 Вт, 50 Гц, 230 В; X = 398, Y = 377
--------------------	--

LS 40 Mars 9/14	9 Нм, 14 об/мин; 100 Вт, 50 Гц, 230 В; X = 442, Y = 421
-----------------	---

LS 40 Vulcan 13/8	13 Нм, 8 об/мин; 95 Вт, 50 Гц, 230 В; X = 453, Y = 433
-------------------	--

Приводы LS 40 поставляются с черным кабелем длиной 1 м.

Для правильного определения типа привода (крутящий момент/Нм) следует воспользоваться таблицами на стр. 30.

## Внутривальные приводы

# HiPro LT 50 / LT 60

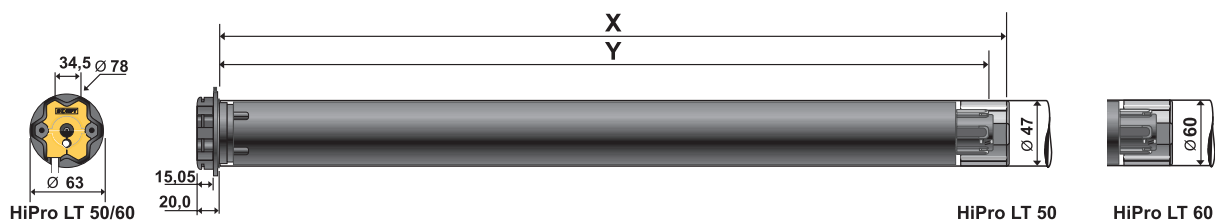

HiPro LT 50 Ariane 6/17	6 Нм, 17 об/мин; 90 Вт, 50 Гц, 230 В; X = 505, Y = 490
HiPro LT 50 Jet 8/17	8 Нм, 17 об/мин; 90 Вт, 50 Гц, 230 В; X = 505, Y = 490
HiPro LT 50 Ceres 10/17	10 Нм, 17 об/мин; 120 Вт, 50 Гц, 230 В; X = 525, Y = 510
HiPro LT 50 Atlas 15/17	15 Нм, 17 об/мин; 140 Вт, 50 Гц, 230 В; X = 525, Y = 510
HiPro LT 50 Meteor 20/17	20 Нм, 17 об/мин; 160 Вт, 50 Гц, 230 В; X = 555, Y = 540
HiPro LT 50 Gemini 25/17	25 Нм, 17 об/мин; 170 Вт, 50 Гц, 230 В; X = 555, Y = 540
HiPro LT 50 Helios 30/17	30 Нм, 17 об/мин; 240 Вт, 50 Гц, 230 В; X = 555, Y = 540
HiPro LT 50 Apollo 35/17	35 Нм, 17 об/мин; 240 Вт, 50 Гц, 230 В; X = 605, Y = 590
HiPro LT 50 Mariner 40/17	40 Нм, 17 об/мин; 270 Вт, 50 Гц, 230 В; X = 655, Y = 640
HiPro LT 50 Vectran 50/12	50 Нм, 12 об/мин; 240 Вт, 50 Гц, 230 В; X = 605, Y = 590
HiPro LT 60 Orion 55/17	55 Нм, 17 об/мин; 320 Вт, 50 Гц, 230 В; X = 614, Y = 597
HiPro LT 60 Vega 60/12	60 Нм, 12 об/мин; 280 Вт, 50 Гц, 230 В; X = 614, Y = 597
HiPro LT 60 Antares 70/17	70 Нм, 17 об/мин; 410 Вт, 50 Гц, 230 В; X = 659, Y = 642
HiPro LT 60 Sirius 80/12	80 Нм, 12 об/мин; 320 Вт, 50 Гц, 230 В; X = 614, Y = 597
HiPro LT 60 Jupiter 85/17	85 Нм, 17 об/мин; 450 Вт, 50 Гц, 230 В; X = 659, Y = 642
HiPro LT 60 Titan 100/12	100 Нм, 12 об/мин; 410 Вт, 50 Гц, 230 В; X = 659, Y = 642
HiPro LT 60 Taurus 120/12	120 Нм, 12 об/мин; 450 Вт, 50 Гц, 230 В; X = 659, Y = 642

Приводы LT 50/60 поставляются с черным кабелем длиной 1 м. Для правильного определения типа привода (крутящий момент/Нм) следует воспользоваться таблицами на стр. 30.

## Внутривальные приводы

# HiPro LT 50 NHK (CSI)/LT 60 NHK (CSI)

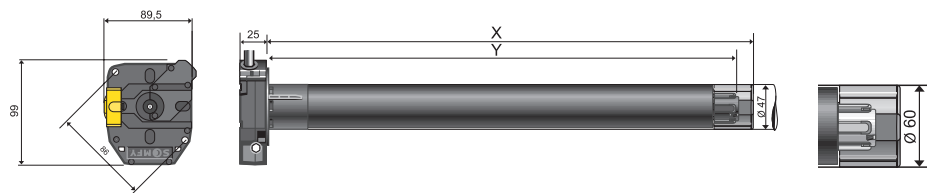

HiPro LT 50 NHK (CSI) / 60 NHK (CSI)



HiPro LT 50 Jet 8/17 NHK (CSI)	8 Нм, 17 об/мин; 90 Вт, 50 Гц, 230 В; X = 544, Y = 529
HiPro LT 50 Meteor 20/17 NHK (CSI)	20 Нм, 17 об/мин; 160 Вт, 50 Гц, 230 В; X = 594, Y = 579
HiPro LT 50 Gemini 25/17 NHK (CSI)	25 Нм, 17 об/мин; 170 Вт, 50 Гц, 230 В; X = 594, Y = 579
HiPro LT 50 Mariner 40/17 NHK (CSI)	40 Нм, 17 об/мин; 270 Вт, 50 Гц, 230 В; X = 664, Y = 649
HiPro LT 60 Vega 60/12 NHK (CSI)	60 Нм, 12 об/мин; 240 Вт, 50 Гц, 230 В; X = 646, Y = 630
HiPro LT 60 Sirius 80/12 NHK (CSI)	80 Нм, 12 об/мин; 290 Вт, 50 Гц, 230 В; X = 646, Y = 630
HiPro LT 60 Titan 100/12 NHK (CSI)	100 Нм, 12 об/мин; 350 Вт, 50 Гц, 230 В; X = 681, Y = 665
HiPro LT 60 Taurus 120/12 NHK (CSI)	120 Нм, 12 об/мин; 400 Вт, 50 Гц, 230 В; X = 681, Y = 665

Приводы LT 50/60 NHK (CSI) поставляются с черным кабелем длиной 1 м.

Для правильного определения типа привода (крутящий момент/Нм) следует воспользоваться таблицами на стр. 30.

Начиная со 120 Нм, применять LT 80 Н Hercules NHK, LT 80M, LT 90M.



## Внутривальные приводы ilmo 50 WT

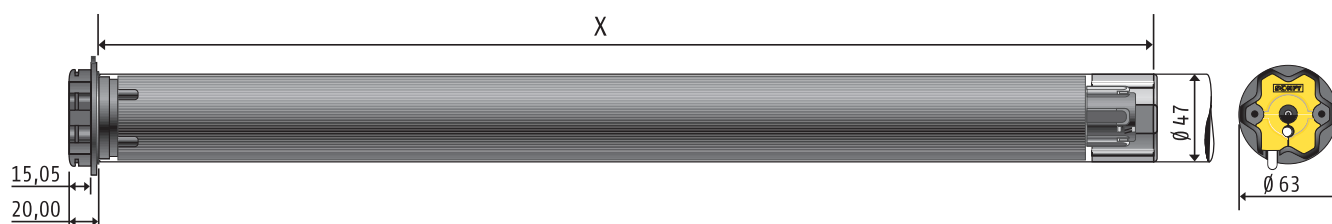

Новое поколение внутривальных электроприводов для рольставень, сочетающее в себе высочайшую функциональность с простейшим монтажом. Полностью автоматическая настройка конечных положений и автоматическое распознавание направления вращения. Постоянный электронный контроль вращающего момента и автоматическая корректировка конечных положений. Распознавание препятствия при закрывании рольставень и защита при примерзании полотна при их открывании. Возможно параллельное подключение (макс. до 3-х приводов, в зависимости от крутящего момента).

**Важное замечание:** Необходимо использовать ригельные замки и стопоры.



ilmo 50 WT 6/17	6 Нм, 17 об/мин; 90 Вт, 50 Гц, 230 В; X = 505
ilmo 50 WT 10/17	10 Нм, 17 об/мин; 120 Вт, 50 Гц, 230 В; X = 505
ilmo 50 WT 15/17	15 Нм, 17 об/мин; 140 Вт, 50 Гц, 230 В; X = 525
ilmo 50 WT 20/17	20 Нм, 17 об/мин; 160 Вт, 50 Гц, 230 В; X = 655
ilmo 50 WT 30/17	30 Нм, 17 об/мин; 240 Вт, 50 Гц, 230 В; X = 675
ilmo 50 WT 35/17	35 Нм, 17 об/мин; 240 Вт, 50 Гц, 230 В; X = 745

Приводы ilmo 50 WT поставляются с белым кабелем длиной 1 м  
(кроме ilmo 50 WT 6/17, который поставляется с черным кабелем длиной 1 м).

Для правильного определения типа привода (крутящий момент/Нм)  
следует воспользоваться таблицами на стр. 30.

## Внутривальные приводы

### ilmo 50 S WT (Короткий)

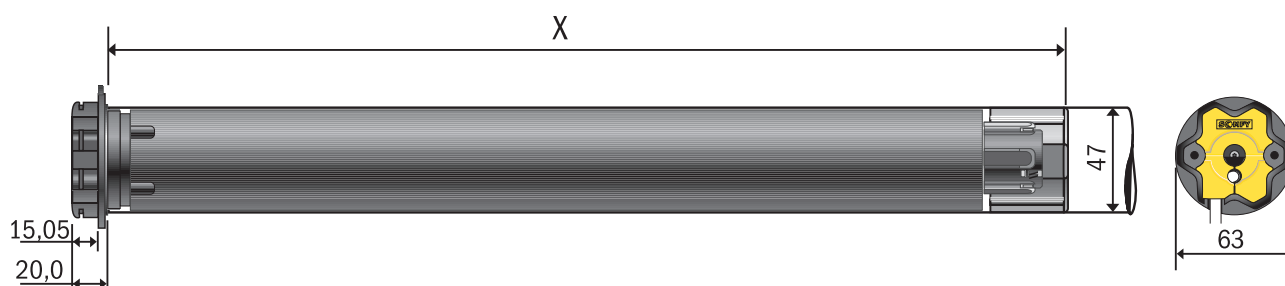

Уникальный электропривод, разработанный специально для узких рольставень. С внешним блоком управления. Постоянный электронный контроль вращающего момента и автоматическая корректировка конечных положений. Распознавание препятствия при закрывании рольставень и защита при примерзании полотна при их открывании. Возможно параллельное подключение (макс. до 3-х приводов, в зависимости от крутящего момента).

**Важное замечание:** Необходимо использовать ригельные замки и стопоры.



ilmo 50 S WT 6/17

6 Нм, 17 об/мин; 90 Вт, 50 Гц, 230 В; X = 367

Привод ilmo 50 S WT поставляются с белым кабелем длиной 3 м.

Для правильного определения типа привода (крутящий момент/Нм) следует воспользоваться таблицами на стр. 30.

#### Внешний блок управления ilmo 50 S WT

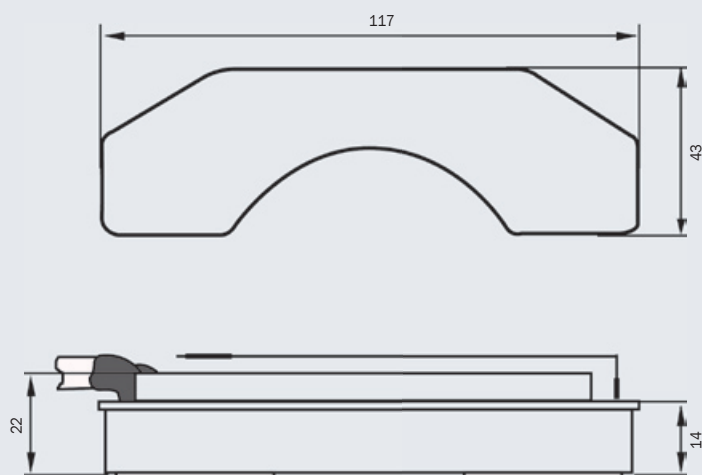

**В случае установки в конструкцию минимальной ширины 398–428 мм рекомендуется установка комплекта из специальной гильзы и узкого переходника (арт. номер 9 014 685, см. стр. 46)**

## Адаптеры и переходники

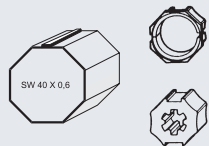

Адаптер и переходник:  
для восьмигранного вала  
SW 40x0,6, сталь роликовой  
прокатки; для восьмигран.  
вала SW 40x1,0, алюминий  
экструдированный

	Изделие №
Адаптер	9 132 145
Переходник	9 500 344

Изготовитель валов: Deprat, Imbac, Alutech

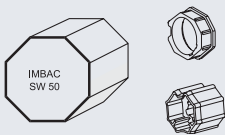

Адаптер и переходник  
для вала восьмигранного  
SW 50 x 0,6/0,8

	Изделие №
Адаптер	9 705 345
Переходник	9 705 344

Изготовитель валов: Selve

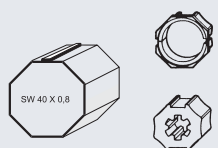

Адаптер и переходник  
для восьмигранного  
вала SW 40 x 0,8 сталь  
роликовой прокатки

	Изделие №
Адаптер	9 147 327
Переходник	9 147 545

Изготовитель валов: Imbac

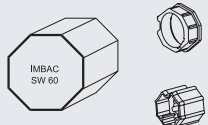

Адаптер и переходник:  
для восьмигранного вала  
SW 60 x 0,5/0,6/0,8/0,9

	Изделие №
Адаптер	9 707 025

Для систем: Elket, Kommerling-Euro,  
Salamander, Roplasto, Golde, Alutech

Переходник	9 751 001
------------	-----------

Изготовитель валов: Imbac, Alutech, Selve, Doehner

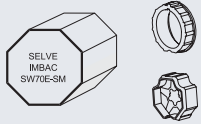

Адаптер для круглой  
трубы  $\varnothing$  63 x 1,5 / 1,6  
и восьмигранного  
вала SW 70 E-SM  
и переходник для  
SW 70 E-SM

	Изделие №
Адаптер 63 x 1,5 / 1,6 и	9 707 026
Адаптер SW 70 E-SM	9 705 340
Переходник	9 761 002

Изготовитель валов: Selve, Imbac, Alutech

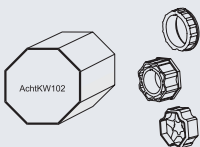

Адаптер и переходник  
для восьмигранного  
вала SW 102x2,5

	Изделие №
Адаптер 63 x 1,5/1,6	9 707 026
Адаптер	9 762 013
Переходник	9 761 013

Изготовитель валов: Alulux, Alutech



## Адаптеры и переходники



Адаптер и переходник для восьмигранного вала SW 70

	Изделие №
Адаптер	9 705 340
Переходник	9 761 002

Изготовитель валов: Selve, Imbac, Stafer, Alutech

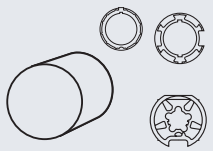

Адаптер и переходник для круглой трубы  $\varnothing 89 \times 2$

	Изделие №
Адаптер 63 x 1,5/1,6	9 707 026
Адаптер	9 520 312
Переходник	9 420 303

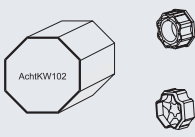

Адаптер и переходник для восьмигранного вала SW 102 мм

	Изделие №
Адаптер	9 762 013
Переходник	9 761 013

Изготовитель валов: Alulux, Alutech

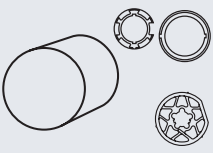

Адаптер и переходник для круглой трубы  $\varnothing 108 \times 4$  мм

	Изделие №
Адаптер	9 520 312
Адаптер	9 530 368
Переходник	9 420 307



Адаптер и переходник для круглой трубы  $\varnothing 101,6 \times 3,6$  мм

	Изделие №
Адаптер	9 420 371
Переходник	9 420 309



Адаптер и переходник для круглой трубы  $\varnothing 133 \times 4$  мм

	Изделие №
Адаптер	9 520 435
Переходник	9 420 311

## Механические принадлежности

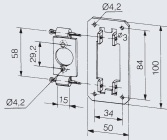

Универсальное крепление для привода LS 40/Altus 40 RTS, состоящее из:

	Изделие №
1. Шплинт 2,5 x 4,5	9 700 289
2. Основание оцинкованное	9 700 999
3. Ответная часть	9 701 540
Универсальное крепление в сборе (комплект)	9 500 815
С отверстием Ø 20 мм.	

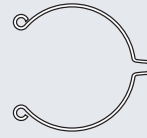

Пружинное кольцо крепления

	Изделие №
Пружинное кольцо с малой петлей; максимум 85 Нм	9 206 033
Пружинное кольцо с большой петлей; максимум 85 Нм	9 685 025
Пружинное кольцо усиленное с саморезом; максимум до 120 Нм	9 910 002

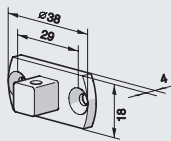

Крепление с квадратом 10x10 мм, ремонтное, для LS 40/Altus 40 RTS

	Изделие №
	9 147 334
Примечание: максимум до 13 Нм, в комплекте 3 самореза	

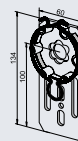

Фланцевое крепление привода для LT 50/60, Altus 50/60 RTS, Oximo 50 RTS

	Изделие №
	9 703 948
Для монтажа в коробе, с пружинным кольцом 9 685 025:	
<ul style="list-style-type: none"> <li>• сталь оцинкованная,</li> <li>• регулировка по высоте,</li> <li>• расстояние до плоскости головки привода не менее 27 мм,</li> <li>• Примечание: максимум до 50 Нм.</li> </ul>	

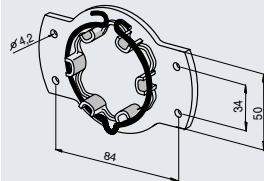

Универсальное легкое крепление

	Изделие №
	9 410 715
<ul style="list-style-type: none"> <li>• с пружинным кольцом</li> <li>• до 35 Нм</li> </ul>	

# Механические принадлежности

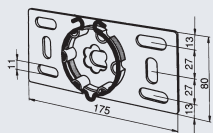

Фланцевое крепление привода для LT 50/60, Altus 50/60 RTS, Oximo 50 RTS, ilmo 50 WT

Изделие №

9 763 502

Для крепления на кирпичной кладке или в системах коробов, с пружинным кольцом 9 206 033:

- сталь оцинкованная,
- расстояние до плоскости головки привода: 28 мм,
- примечание: максимум до 85 Нм или до 120 Нм при использовании усиленного пружинного кольца 9 910 002.

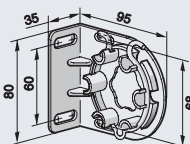

Фланцевое крепление привода LT 50/60, Altus 50/60 RTS, Oximo 50 RTS, ilmo 50 WT

Изделие №

9 410 651

Для потолочного и настенного монтажа; с пружинным кольцом 9 206 033

- сталь оцинкованная,
- регулировка по глубине,
- расстояние до плоскости головки привода не менее 30 мм,
- высота до оси 55 мм,
- Ш x В x Г : 80 x 95 x 35 мм.
- максимальная масса конструкции 100 кг,
- примечание: максимум до 50 Нм.

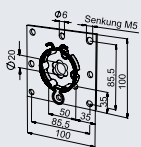

Фланцевое крепление привода LT 50/60, Altus 50/60 RTS, Oximo 50 RTS, ilmo 50 WT

Изделие №

9 763 508

Для крепления на кирпичной кладке или в системах коробов, с пружинным кольцом 9 206 033:

- сталь оцинкованная,
- расстояние до плоскости головки привода: не менее 28 мм.
- примечание: максимум до 85 Нм или до 120 Нм при использовании усиленного пружинного кольца 9 910 002.

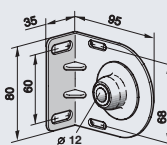

Фланцевое противоположащее крепление

Изделие №

Ø 12

9 410 633

Ø 10

9 410 635

Сталь оцинкованная; подшипниковая сферическая опора под цапфу Ø 12 мм. Расстояние до плоскости головки привода: 30 мм. Высота до оси 55 мм.

Ш x В x Г : 80 x 95 x 35 мм

Максимальная масса конструкции 100 кг

Для типовых рядов 40/50



Инструмент для демонтажа пружинного кольца

Изделие №

9 206 015

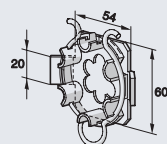

Крепление для реконструкции с пружинным кольцом LT 50/60, Altus 50/60 RTS, Oximo 50 RTS, ilmo 50 WT

Изделие №

9 704 029

С пружинным кольцом 9 685 025 для замены установленного ранее крепления LS 60 на крепление LT.

Примечание: максимум до 100 Нм. При 100 Нм применять усиленное пружинное кольцо 9 910 002.

# Механические принадлежности

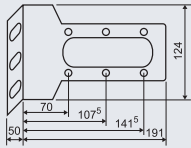

**Консоль**

Изделие №
<b>9 420 604</b>

Для потолочного или настенного монтажа.  
Применяется вместе с креплением привода.  
Примечание: максимум до 120 Нм.  
Ш x В x Г: 191 x 124 x 50 мм.

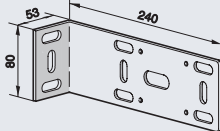

**Консоль**

Изделие №
<b>9 420 604</b>

Для потолочного и настенного монтажа



**Приспособление для настройки HiPro**

Изделие №
<b>9 703 911</b>
<b>9 703 912</b>

Длина 1500 мм  
Длина 2500 мм  
Инструмент для дистанционной регулировки конечных выключателей.

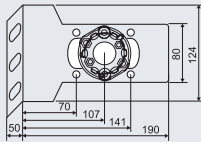

**Консоль в комплекте с креплением**

Изделие №
<b>9 420 602</b>

Комплект, включая крепление привода 9 420 631 + пружинное кольцо до 85 Нм.



**Предохранитель от смещения переходника**

Изделие №
<b>9 910 004</b>

С винтом, для закрепления переходника.

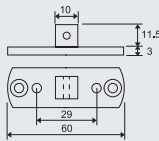

**Крепление переходное LS/LT 50**

Изделие №
<b>9 910 014</b>

Крепление привода с квадратом 10x10 мм для установки LT50 на LS опору. Используется при замене старых моделей LS50 на LT50. Примечание: максимум до 35 Нм.

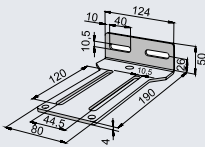

**Консоль**

Изделие №
<b>9 129 686</b>

Для потолочного и настенного монтажа универсальных креплений: максимум до 50 Нм

## Механические принадлежности

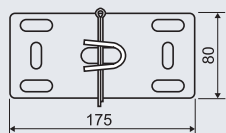

Крепление опорное

Изделие №

**9 132 065**

Сталь оцинкованная. Может использоваться с консолью и гильзой для вала.

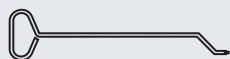

Инструмент для  
регулировки конечных  
выключателей

Изделие №

**9 420 613**



Приспособление  
для настройки HiPro  
стандартное

Изделие №

**9 206 050**

Несъёмное. Для дистанционной настройки конечных выключателей. Остается вместе с приводом.

## Механические принадлежности

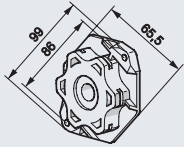

**Крепление переходное NHK (CSI) – LT**

Изделие №
<b>9 910 051</b>

Для крепления головки привода на стандартное крепление LT.  
Материал: черный пластик

- может использоваться максимум до 85 Нм,
- с усиленным пружинным кольцом до 120 Нм

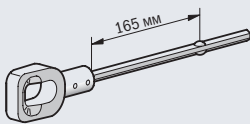

**Петля с шестигранной с оцинкованной осью**

Изделие №	
<b>9 685 136</b>	
L = 165 мм	<b>9 685 136</b>
L = 225 мм	<b>9 707 754</b>
L = 425 мм	<b>9 708 456</b>

Применима до 120 Нм, размер шестигранника – 7 мм.

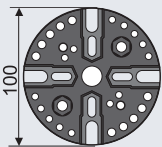

**Универсальное крепление**

Изделие №
<b>9 420 646</b>

Поставляется с винтами для крепления к головке привода типовых рядов 50/60 NHK/CSI. Винты М6 на расстоянии 44 мм и 48 мм. Винты М8 на расстоянии 60 мм.  
Примечание: максимум до 120 Нм.

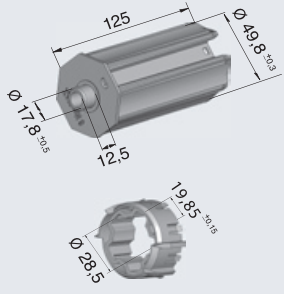

**Комплект регулируемой капсулы и укороченного переходника для установки электропривода Ilmo 50 S WT в конструкцию минимальной ширины с валом SW 60.**

Изделие №
<b>9 014 685</b>

Максимальный крутящий момент 6 Нм.



**Приспособление для настройки конечных положений NHK (CSI)**

Изделие №
<b>9 910 019</b>

Несъемное. Для нажатия регулировочной кнопки с противоположной стороны. Остается вместе с приводом.

## Электрические принадлежности



Четырехжильный кабель, черный, со штекером для привода HiPro (4 x 0,75 мм<sup>2</sup>) для LT 50/60, ilmo 50 WT

	Изделие №
L = 1000 мм	9 203 831
L = 3000 мм	9 203 834
L = 10 000 мм	9 203 839



Четырехжильный кабель, белый, со штекером для привода HiPro (4 x 0,75 мм<sup>2</sup>) для LT 50/60, ilmo 50 WT

	Изделие №
L = 1000 мм	9 203 801
L = 3000 мм	9 203 803
L = 10 000 мм	9 203 805

**RTS/ILT**

Трехжильный кабель, черный (3 x 0,75 мм<sup>2</sup>)

	Изделие №
L = 1000 мм	9 203 891
L = 3000 мм	9 203 899

Черный, со штекером для привода HiPro.  
Для приводов ILT, IPSO RTS, LT 50 RTS, Altus 50 RTS, Altus 60 RTS, Orea 50 RTS, Orea 60 RTS.

**RTS/ILT**

Трехжильный кабель, белый (3 x 0,75 мм<sup>2</sup>)

	Изделие №
L = 3000 мм	9 203 895
L = 10 000 мм	9 203 889
L = 1000 мм	9 000 897

Белый, со штекером для привода HiPro.  
Для приводов ILT, IPSO RTS, LT 50 RTS, Altus 50 RTS, Altus 60 RTS, Oximo RTS, Orea 50 RTS, Orea 60 RTS.



Четырехжильный кабель, черный, со штекером для привода для подключения HiPro NHK-CSI (4 x 0,75 мм<sup>2</sup>)

	Изделие №
L = 1000 мм	9 208 291
L = 3000 мм	9 208 294
L = 10 000 мм	9 208 296



Базовый монтажный кабель

	Изделие №
	9 013 143



Универсальный монтажный кабель LT/RTS

	Изделие №
	9 013 142



Устройство для настройки приводов WT

	Изделие №
	1 824 009

# Предписания по подключению и управлению асинхронными приводами Somfy

## Эти указания недействительны для радиоуправляемых приводов Somfy

1. Запрещается параллельное подключение приводов.
2. Запрещается одновременная подача команд на движение «ВВЕРХ» и «ВНИЗ».
3. Между переключением команд на движение «ВВЕРХ» и «ВНИЗ» необходимо выдерживать паузу не менее 0,5 с.
4. При изготовлении конструкций и при их монтаже обязательно применение монтажного кабеля, соответствующего типу привода.

Во избежание повреждения приводов нужно запомнить и не повторять приведенные ниже наиболее частые причины нерасчётной перегрузки микровыключателей системы конечных положений и составных частей привода.

## Причины неисправностей:

### 1. Ошибочное параллельное включение нескольких приводов

У параллельно включенных асинхронных приводов никогда не бывает одинакового времени работы, как не бывает и двух одинаковых конструкций. Поэтому привод, первым достигший конечного положения, останавливается. При этом остаётся нормально замкнутым микровыключатель противоположного направления, через который привод возбуждается еще работающими приводами вследствие индуктивного и емкостного напряжения на обмотке противоположного движения. Эти обратные напряжения, способные достигать 1000 В, приводят остановившийся привод в движение в обратном направлении, пока он не окажется под действием вновь замкнувшегося концевого выключателя снова под напряжением сети и не начнет снова двигаться в другом направлении. Это «маятниковое» движение продолжается до тех пор, пока все включенные параллельно приводы не достигнут своих конечных положений. При каждом переключении такого рода конечный

выключатель перегружается и подгорает (см. также п. 3 «Слишком короткая пауза»).

#### Последствия:

Чаще всего это проявляется в несанкционированном изменении конечных положений конструкций, которое выглядит как «маятниковые» движения полотна конструкции. В экстремальных случаях контакты концевых выключателей свариваются, что ведет к непрерывному приведению в действие привода. Особенностью является скрытость повреждения. Все это служит причиной выхода приводов из строя и механических повреждений конструкций, в которых они установлены.

Проблема параллельного включения должна быть решена путем установки блока группового управления с отдельной контактной группой для каждого привода, например, TR2, TR4.

### Неправильно

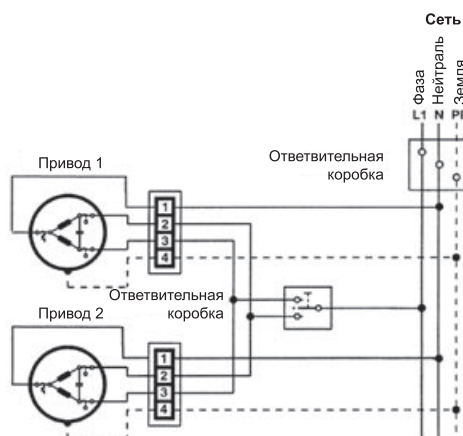

### Правильно

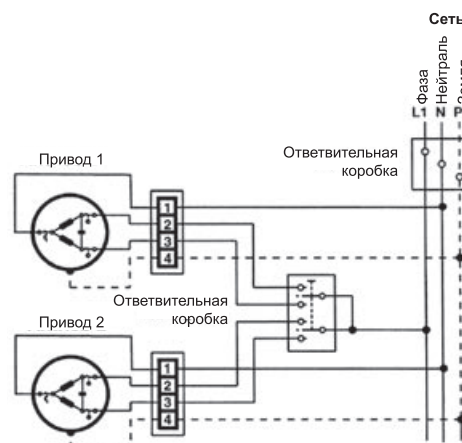



# Предписания по подключению и управлению асинхронными приводами Somfy

## 2. Ошибочная одновременная подача команд на движение «ВВЕРХ» и «ВНИЗ»

В результате использования выключателей, не имеющих блокировки от одновременного включения клавиш двух направлений, например, двухклавишных выключателей для освещения или смонтированных в нескольких местах устройств управления без блокировки может происходить одновременная подача команд на движения «вверх» и «вниз». Это недопустимо, так как от возникающей взаимной индукции в обмотках электродвигателя перегружаются

контакты микровыключателей системы концевых выключателей. Этот вариант подключения близок к короткому замыканию и характеризуется превышением номинального тока в десять и более раз.

Последствия недопустимого подключения аналогичны повреждению конструкций и выходу приводов из строя, описанных в п. 1.

### Неправильно

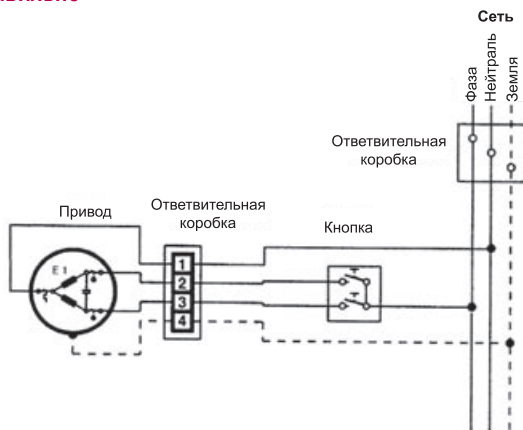

### Правильно

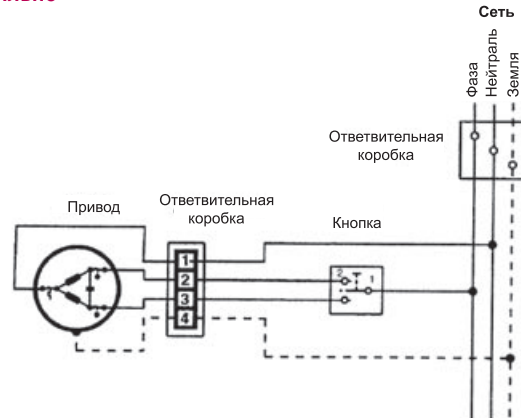

### Напоминание:

**С помощью соответствующих устройств блокировки необходимо обеспечить возможность включения привода всегда только в одном направлении.**

## 3. Недопустимо короткая пауза между переключением команд на движение «ВВЕРХ» и «ВНИЗ».

При изменении направления вращения (реверсировании) необходимо выдерживать паузу около 0,5 с. Это требуется для того, чтобы привод и конструкция механически остановились, а также спали индукционные напряжения в приводе и заряд конденсатора (другими словами, для завершения переходных процессов). Если привод переключить слишком быстро, то кратковременно возникают чрезмерно сильные токи, которые могут разрушить контакты управляющих реле и иногда вызвать их сваривание. Это ведет к тому, что одновременно включаются оба направления движения, следствием чего является повреждение

микровыключателей привода (см. п. 1). Неисправности такого рода возникают особенно в случае свободно программируемых устройств (C-Bus, KNX, LON и т. д.) и самостоятельно разработанных релейных схем.

Все вышеописанные повреждения часто возникают лишь после определенного времени эксплуатации, так как концевые выключатели несколько раз выдерживают нагрузки. В поставляемых компанией Somfy системах управления все эти особенности учтены, т.к. они специально разработаны для приводов Somfy.

## Контакты:

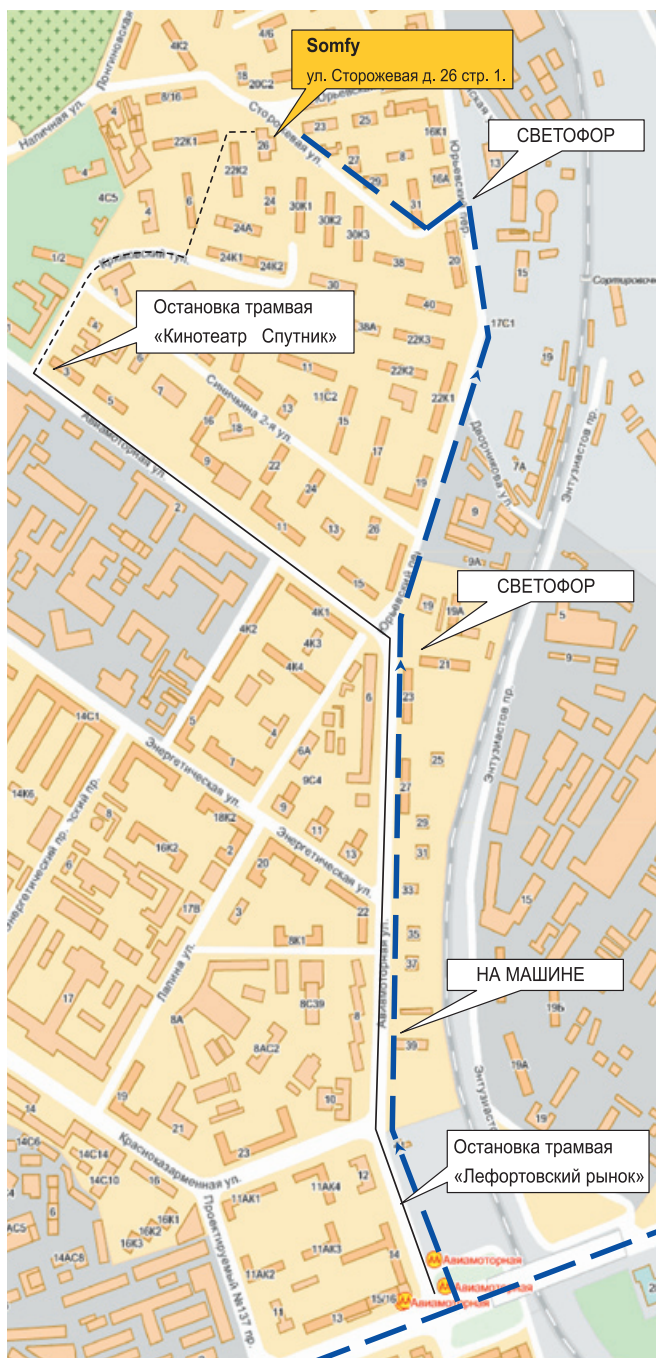

По любым вопросам, связанным с продукцией Somfy, обращайтесь, пожалуйста, к нам в офис по телефону:

(495) 781-47-72

Заявки на приобретение нашей продукции направляйте, пожалуйста, по факсу:

(495) 781-47-73

Наш офис открыт с понедельника по пятницу с 09.00 до 17.30.

ООО «Зомфи»  
Москва, ул. Сторожевая д. 26, стр. 1, 3 этаж.

### Схема проезда:

#### На метро:

Станция метро «Авиамоторная», выход в город направо на улицу Авиамоторная, по ходу движения до остановки трамвая «Лефортовский рынок». На любом трамвае до остановки «Кинотеатр Спутник», далее первый поворот направо по Крюковскому тупику до улицы Сторожевая д. 26. Здание химчистки 1 этаж, дверь направо.

#### На машине:

По шоссе Энтузиастов из области поворот направо на ул. Авиамоторная, далее по схеме.

ООО «ЗОМФИ»  
ул. Сторожевая, д. 26, стр. 1  
111020, Москва, Россия  
Тел.: +7 495 781 47 72  
Факс: +7 495 781 47 73

[www.somfy.ru](http://www.somfy.ru)

HOME MOTION by  
**somfy**®