



КАТАЛОГ ЩИТОВ

- СДВИЖНЫЕ ВОРОТА
- РАСПАШНЫЕ ВОРОТА
- КАЛИТКИ
- ФАЛЬШПАНЕЛИ
- ЗАБОРНАЯ СЕКЦИЯ

СОДЕРЖАНИЕ

Сдвижные ворота	3
Распашные ворота	19
Калитки	35
Фальшпанели	47
Заборная секция	60

Условные обозначения:

В - ширина проема
Н - высота проема
Р - просвет
R - высота решетки
S - высота арки
n - высота пик
t - просвет решетки

СДВИЖНЫЕ ВОРОТА

Табл. 3. Сдвижные ворота с заполнением щита из с/п.

В	ширина		а		←		→		↑		↓														
	1000	1100	1200	1300	1400	1500	1600	1700	1800	1900	2000	2100	2200	2300	2400	2500	2600	2700	2800	2900	3000	3100	3200		
2000																									
2100																									
2200																									
2300																									
2400																									
2500																									
2600																									
2700																									
2800																									
2900																									
3000																									
3100																									
3200																									
7500																									
7400																									
7300																									
7200																									
7100																									
7000																									
6900																									
6800																									
6700																									
6600																									
6500																									
6400																									
6300																									
6200																									
6100																									
6000																									
5900																									
5800																									
5700																									
5600																									
5500																									
5400																									
5300																									
5200																									
5100																									
5000																									
4900																									
4800																									
4700																									
4600																									
4500																									
4400																									
4300																									
4200																									
4100																									
4000																									
3900																									
3800																									
3700																									
3600																									
3500																									
3400																									
3300																									
3200																									
3100																									
3000																									
2900																									
2800																									
2700																									
2600																									
2500																									
2400																									
2300																									
2200																									
2100																									
2000																									

Табл. 3. Сдвижные ворота с заполнением щита из алюминиевых с/п.

Высота	Ширина															
	1000	1100	1200	1300	1400	1500	1600	1700	1800	1900	2000	2100	2200	2300	2400	2500
8500																
8400																
8300																
8200																
8100																
8000																
7900																
7800																
7700																
7600																
7500																
7400																
7300																
7200																
7100																
7000																
6900																
6800																
6700																
6600																
6500																
6400																
6300																
6200																
6100																
6000																
5900																
5800																
5700																
5600																
5500																
5400																
5300																
5200																
5100																
5000																
4900																
4800																
4700																
4600																
4500																
4400																
4300																
4200																
4100																
4000																
3900																
3800																
3700																
3600																
3500																
3400																
3300																
3200																
3100																
3000																
2900																
2800																
2700																
2600																
2500																
2400																
2300																
2200																
2100																
2000																
1900																
1800																
1700																
1600																
1500																
1400																
1300																
1200																
1100																
1000																

Табл. 4. Сдвижные ворота с заполнением щита алюминиевым профилем.

Высота	Ширина																					
	2000	2100	2200	2300	2400	2500	2600	2700	2800	2900	3000	3100	3200	3300	3400	3500	3600	3700	3800	3900	4000	
1000																						
1100																						
1200																						
1300																						
1400																						
1500																						
1600																						
1700																						
1800																						
1900																						
2000																						
2100																						
2200																						
2300																						
2400																						
2500																						
2600																						
2700																						
2800																						
2900																						
3000																						

DHPSN000

Цена

Сэндвич-панель

В - см. табл. 3
Н - см. табл. 3
 $90 \text{ мм} \leq P \leq 150 \text{ мм}$

DHPSN001

По таблице

Сэндвич-панель

$B \leq 4000 \text{ мм}$
Н - см. табл. 3
 $90 \text{ мм} \leq P \leq 150 \text{ мм}$

DHPSN002

Цена
Таблица + 85%

Алюминиевый профиль

В - см. табл. 4
Н - см. табл. 4
 $90 \text{ мм} \leq P \leq 150 \text{ мм}$

DHPSN003

Цена
Таблица + 85%

Алюминиевый профиль

В - см. табл. 4
Н - см. табл. 4
 $90 \text{ мм} \leq P \leq 150 \text{ мм}$

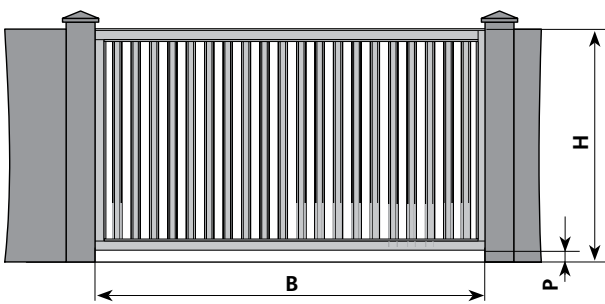

DHPSN010

Цена
Таблица + 30%

Алюминиевая решетка 

$1000 \text{ мм} \leq H \leq 2000 \text{ мм}$
 $2000 \text{ мм} \leq B \leq 3500 \text{ мм}$
 $90 \text{ мм} \leq P \leq 150 \text{ мм}$

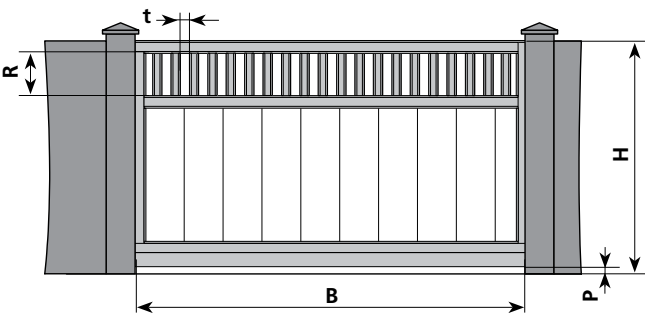

DHPSN020

Цена
Таблица + 10%

Сэндвич-панель
+ Алюминиевая решетка 

B - см. табл. 3
 H - см. табл. 3
 $90 \text{ мм} \leq P \leq 150 \text{ мм}$
 $R \geq 200 \text{ мм}$, значение по умолчанию $0,25H$
 $t = 80 \text{ мм}$

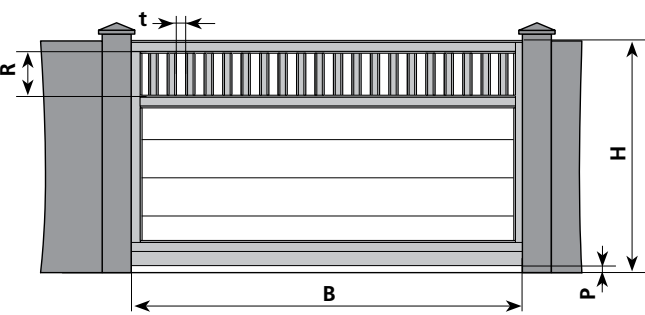

DHPSN021

Таблица + 10%

Сэндвич-панель
+ Алюминиевая решетка 

$B \leq 4000 \text{ мм}$
 H - см. табл. 3
 $90 \text{ мм} \leq P \leq 150 \text{ мм}$
 $R \geq 200 \text{ мм}$, значение по умолчанию $0,25H$
 $t = 80 \text{ мм}$

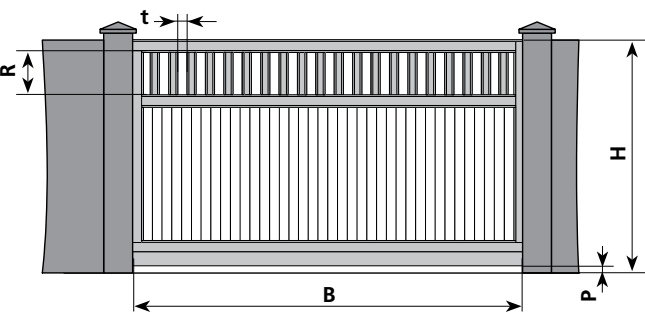

DHPSN022

Цена
Таблица + 90%

Алюминиевый профиль
+ Алюминиевая решетка 

B - см. табл. 4
 H - см. табл. 4
 $90 \text{ мм} \leq P \leq 150 \text{ мм}$
 $R \geq 200 \text{ мм}$, значение по умолчанию $0,25H$
 $t = 80 \text{ мм}$

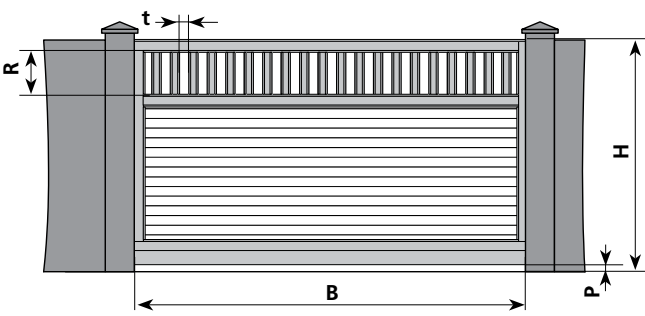

DHPSN023

Цена
Таблица + 90%

Алюминиевый профиль
+ Алюминиевая решетка 

B - см. табл. 4
 H - см. табл. 4
 $90 \text{ мм} \leq P \leq 150 \text{ мм}$
 $R \geq 200 \text{ мм}$, значение по умолчанию $0,25H$
 $t = 80 \text{ мм}$

DHPSN030

Цена
Таблица + 10%

**Сэндвич-панель
+ Алюминиевая решетка ○**

В - см. табл. 3
Н - см. табл. 3
 $90 \text{ мм} \leq P \leq 150 \text{ мм}$
 $R \geq 200 \text{ мм}$, значение по умолчанию $0,25H$
 $t = 100 \dots 120 \text{ мм}$

DHPSN031

Таблица + 10%

**Сэндвич-панель
+ Алюминиевая решетка ○**

$B \leq 4000 \text{ мм}$
Н - см. табл. 3
 $90 \text{ мм} \leq P \leq 150 \text{ мм}$
 $R \geq 200 \text{ мм}$, значение по умолчанию $0,25H$
 $t = 100 \dots 120 \text{ мм}$

DHPSN032

Цена
Таблица + 90%

**Алюминиевый профиль
+ Алюминиевая решетка ○**

В - см. табл. 4
Н - см. табл. 4
 $90 \text{ мм} \leq P \leq 150 \text{ мм}$
 $R \geq 200 \text{ мм}$, значение по умолчанию $0,25H$
 $t = 100 \dots 120 \text{ мм}$

DHPSN033

Цена
Таблица + 90%

**Алюминиевый профиль
+ Алюминиевая решетка ○**

В - см. табл. 4
Н - см. табл. 4
 $90 \text{ мм} \leq P \leq 150 \text{ мм}$
 $R \geq 200 \text{ мм}$, значение по умолчанию $0,25H$
 $t = 100 \dots 120 \text{ мм}$

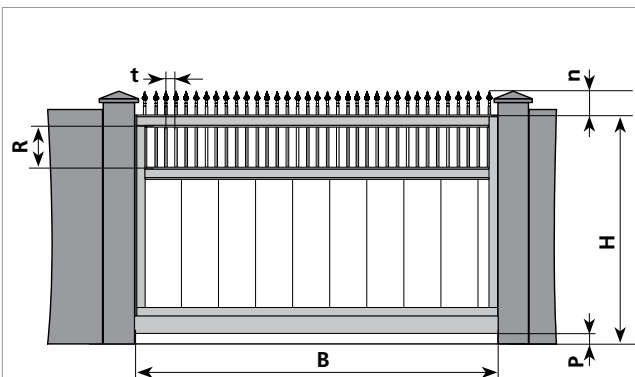

В - см. табл. 3
 Н - см. табл. 3
 $90 \text{ мм} \leq P \leq 150 \text{ мм}$
 $R \geq 200 \text{ мм}$, значение по умолчанию 0,25Н
 $p \geq 150 \text{ мм}$, значение по умолчанию 0,12Н
 $t = 100 \dots 120 \text{ мм}$

DHPSN040

Цена
Таблица + 40%

**Сэндвич-панель
+ Алюминиевая решетка** ○

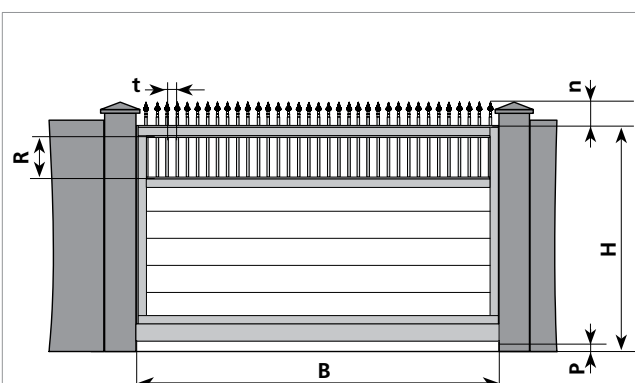

$B \leq 4000 \text{ мм}$
 Н - см. табл. 3
 $90 \text{ мм} \leq P \leq 150 \text{ мм}$
 $R \geq 200 \text{ мм}$, значение по умолчанию 0,25Н
 $p \geq 150 \text{ мм}$, значение по умолчанию 0,12Н
 $t = 100 \dots 120 \text{ мм}$

DHPSN041

Таблица + 40%

**Сэндвич-панель
+ Алюминиевая решетка** ○

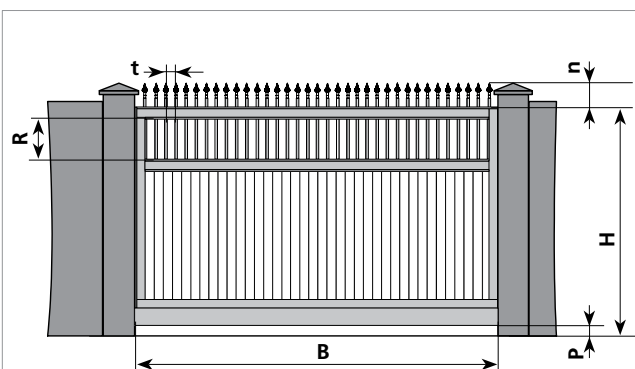

В - см. табл. 4
 Н - см. табл. 4
 $90 \text{ мм} \leq P \leq 150 \text{ мм}$
 $R \geq 200 \text{ мм}$, значение по умолчанию 0,25Н
 $p \geq 150 \text{ мм}$, значение по умолчанию 0,12Н
 $t = 100 \dots 120 \text{ мм}$

DHPSN042

Цена
Таблица + 115%

**Алюминиевый профиль
+ Алюминиевая решетка** ○

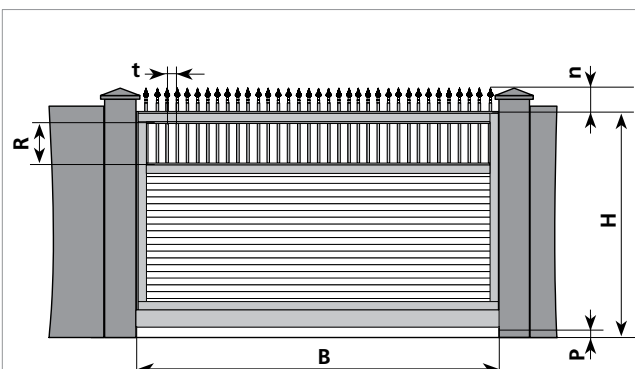

В - см. табл. 4
 Н - см. табл. 4
 $90 \text{ мм} \leq P \leq 150 \text{ мм}$
 $R \geq 200 \text{ мм}$, значение по умолчанию 0,25Н
 $p \geq 150 \text{ мм}$, значение по умолчанию 0,12Н
 $t = 100 \dots 120 \text{ мм}$

DHPSN043

Цена
Таблица + 115%

**Алюминиевый профиль
+ Алюминиевая решетка** ○

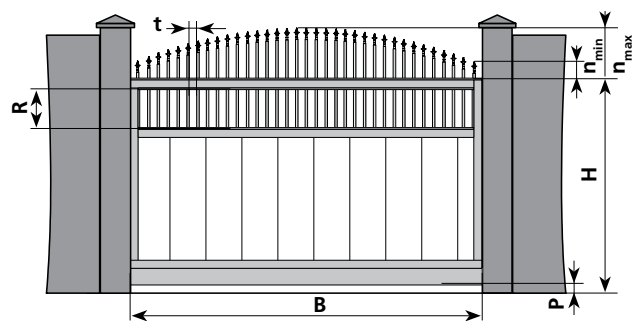

В - см. табл. 3
 Н - см. табл. 3
 $90 \text{ мм} \leq P \leq 150 \text{ мм}$
 $R \geq 200 \text{ мм}$, значение по умолчанию 0,25Н
 $n_{\text{min}} \geq 150 \text{ мм}$,
 $150 \leq n_{\text{max}} \leq \frac{B}{2}$, значение по умолчанию 0,12Н
 $t = 100 \dots 120 \text{ мм}$

DHPSN050

Цена
Таблица + 50%

**Сэндвич-панель
+ Алюминиевая решетка** ○

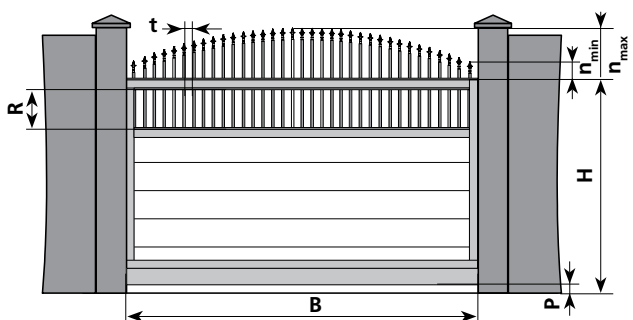

$B \leq 4000 \text{ мм}$
 Н - см. табл. 3
 $90 \text{ мм} \leq P \leq 150 \text{ мм}$
 $R \geq 200 \text{ мм}$, значение по умолчанию 0,25Н
 $n_{\text{min}} \geq 150 \text{ мм}$,
 $150 \leq n_{\text{max}} \leq \frac{B}{2}$, значение по умолчанию 0,12Н
 $t = 100 \dots 120 \text{ мм}$

DHPSN051

Таблица + 50%

**Сэндвич-панель
+ Алюминиевая решетка** ○

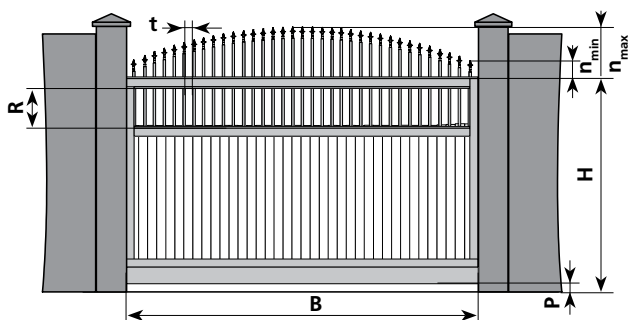

В - см. табл. 4
 Н - см. табл. 4
 $90 \text{ мм} \leq P \leq 150 \text{ мм}$
 $R \geq 200 \text{ мм}$, значение по умолчанию 0,25Н
 $n_{\text{min}} \geq 150 \text{ мм}$,
 $150 \leq n_{\text{max}} \leq \frac{B}{2}$, значение по умолчанию 0,12Н
 $t = 100 \dots 120 \text{ мм}$

DHPSN052

Цена
Таблица + 125%

**Алюминиевый профиль
+ Алюминиевая решетка** ○

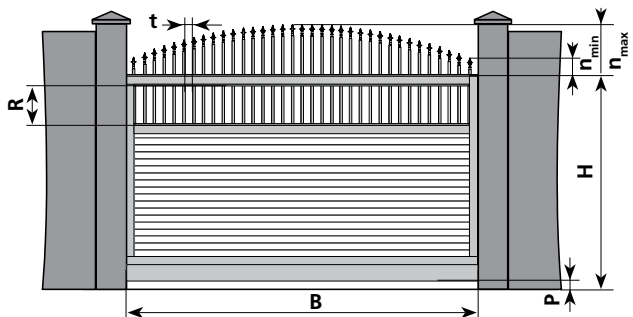

В - см. табл. 4
 Н - см. табл. 4
 $90 \text{ мм} \leq P \leq 150 \text{ мм}$
 $R \geq 200 \text{ мм}$, значение по умолчанию 0,25Н
 $n_{\text{min}} \geq 150 \text{ мм}$,
 $150 \leq n_{\text{max}} \leq \frac{B}{2}$, значение по умолчанию 0,12Н
 $t = 100 \dots 120 \text{ мм}$

DHPSN053

Цена
Таблица + 125%

**Алюминиевый профиль
+ Алюминиевая решетка** ○

DHPSN060

Цена
Таблица + 70%

**Сэндвич-панель
+ Алюминиевая решетка ○**

B - см. табл. 3
 H - см. табл. 3
 $90 \text{ мм} \leq P \leq 150 \text{ мм}$
 $R \geq 200 \text{ мм}$, значение по умолчанию 0,25H
 $n \geq 150 \text{ мм}$, значение по умолчанию 0,12H
 $t = 100 \dots 120 \text{ мм}$

DHPSN061

Таблица + 70%

**Сэндвич-панель
+ Алюминиевая решетка ○**

$B \leq 4000 \text{ мм}$
 H - см. табл. 3
 $90 \text{ мм} \leq P \leq 150 \text{ мм}$
 $R \geq 200 \text{ мм}$, значение по умолчанию 0,25H
 $n \geq 150 \text{ мм}$, значение по умолчанию 0,12H
 $t = 100 \dots 120 \text{ мм}$

DHPSN062

Цена
Таблица + 145%

**Алюминиевый профиль
+ Алюминиевая решетка ○**

B - см. табл. 4
 H - см. табл. 4
 $90 \text{ мм} \leq P \leq 150 \text{ мм}$
 $R \geq 200 \text{ мм}$, значение по умолчанию 0,25H
 $n \geq 150 \text{ мм}$, значение по умолчанию 0,12H
 $t = 100 \dots 120 \text{ мм}$

DHPSN063

Цена
Таблица + 145%

**Алюминиевый профиль
+ Алюминиевая решетка ○**

B - см. табл. 4
 H - см. табл. 4
 $90 \text{ мм} \leq P \leq 150 \text{ мм}$
 $R \geq 200 \text{ мм}$, значение по умолчанию 0,25H
 $n \geq 150 \text{ мм}$, значение по умолчанию 0,12H
 $t = 100 \dots 120 \text{ мм}$

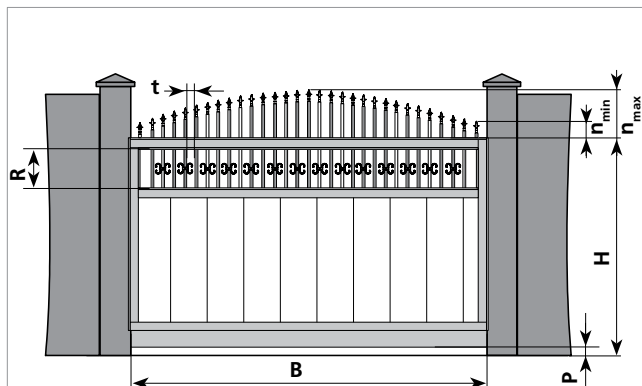

В - см. табл. 3
 Н - см. табл. 3
 $90 \text{ мм} \leq P \leq 150 \text{ мм}$
 $R \geq 200 \text{ мм}$, значение по умолчанию 0,25Н
 $n_{\text{min}} \geq 150 \text{ мм}$,
 $150 \leq n_{\text{max}} \leq \frac{B}{2}$, значение по умолчанию 0,12Н
 $t = 100 \dots 120 \text{ мм}$

DHPSN070

Цена
Таблица + 90%

Сэндвич-панель
+ **Алюминиевая решетка** ○

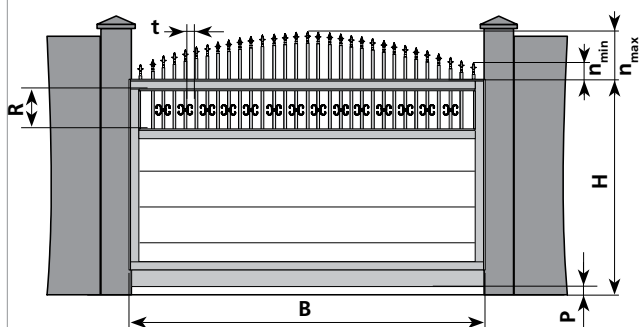

$B \leq 4000 \text{ мм}$
 Н - см. табл. 3
 $90 \text{ мм} \leq P \leq 150 \text{ мм}$
 $R \geq 200 \text{ мм}$, значение по умолчанию 0,25Н
 $n_{\text{min}} \geq 150 \text{ мм}$,
 $150 \leq n_{\text{max}} \leq \frac{B}{2}$, значение по умолчанию 0,12Н
 $t = 100 \dots 120 \text{ мм}$

DHPSN071

Таблица + 90%

Сэндвич-панель
+ **Алюминиевая решетка** ○

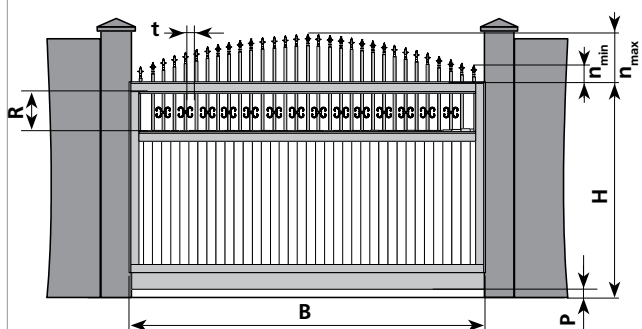

В - см. табл. 4
 Н - см. табл. 4
 $90 \text{ мм} \leq P \leq 150 \text{ мм}$
 $R \geq 200 \text{ мм}$, значение по умолчанию 0,25Н
 $n_{\text{min}} \geq 150 \text{ мм}$,
 $150 \leq n_{\text{max}} \leq \frac{B}{2}$, значение по умолчанию 0,12Н
 $t = 100 \dots 120 \text{ мм}$

DHPSN072

Цена
Таблица + 165%

Алюминиевый профиль
+ **Алюминиевая решетка** ○

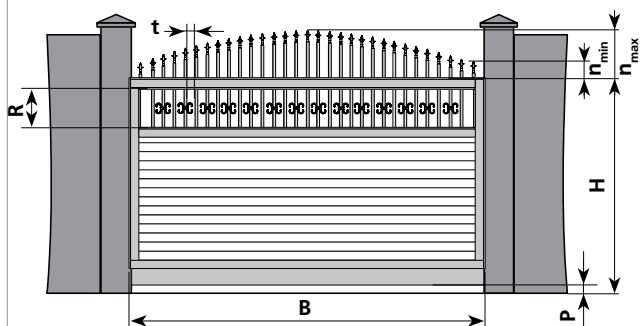

В - см. табл. 4
 Н - см. табл. 4
 $90 \text{ мм} \leq P \leq 150 \text{ мм}$
 $R \geq 200 \text{ мм}$, значение по умолчанию 0,25Н
 $n_{\text{min}} \geq 150 \text{ мм}$,
 $150 \leq n_{\text{max}} \leq \frac{B}{2}$, значение по умолчанию 0,12Н
 $t = 100 \dots 120 \text{ мм}$

DHPSN073

Цена
Таблица + 165%

Алюминиевый профиль
+ **Алюминиевая решетка** ○

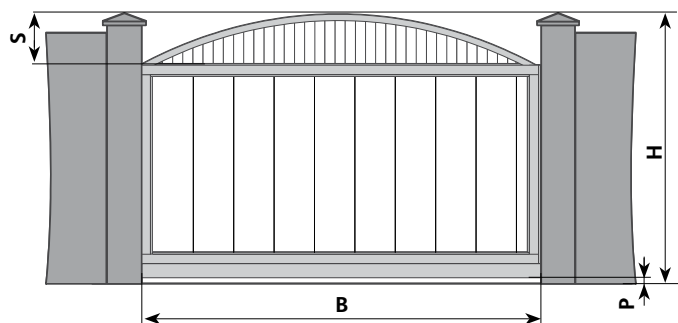

$B \leq 5000$ мм
 H - см. табл. 3
 $90 \text{ мм} \leq P \leq 150$ мм
 $S \geq 300$ мм, значение по
 умолчанию 0,25H

DHPSN100

Цена
 Таблица + 45%

**Сэндвич-панель
 + Арка с алюминиевым профилем**

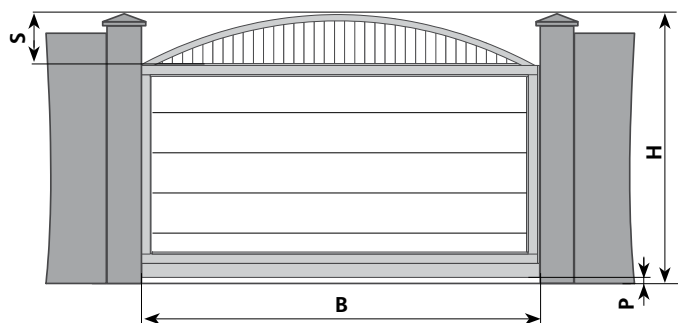

$B \leq 4000$ мм
 H - см. табл. 3
 $90 \text{ мм} \leq P \leq 150$ мм
 $S \geq 300$ мм, значение по
 умолчанию 0,25H

DHPSN101

Цена
 Таблица + 45%

**Сэндвич-панель
 + Арка с алюминиевым профилем**

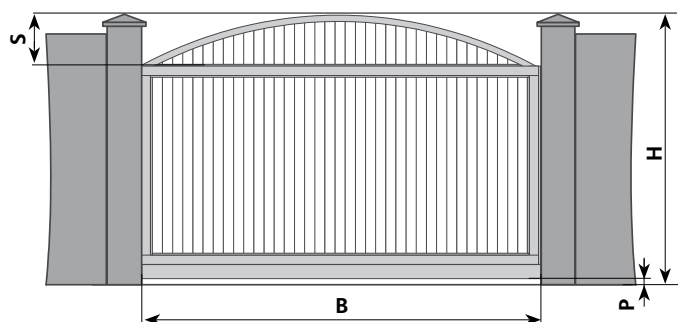

B - см. табл. 4
 H - см. табл. 4
 $90 \text{ мм} \leq P \leq 150$ мм
 $S \geq 300$ мм, значение по
 умолчанию 0,25H

DHPSN102

Цена
 Таблица + 115%

Алюминиевый профиль

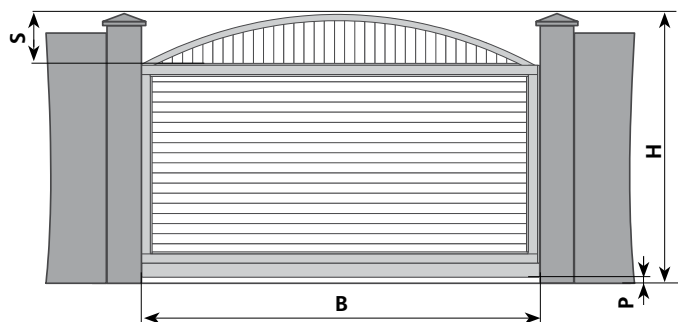

B - см. табл. 4
 H - см. табл. 4
 $90 \text{ мм} \leq P \leq 150$ мм
 $S \geq 300$ мм, значение по
 умолчанию 0,25H

DHPSN103

Цена
 Таблица + 115%

Алюминиевый профиль

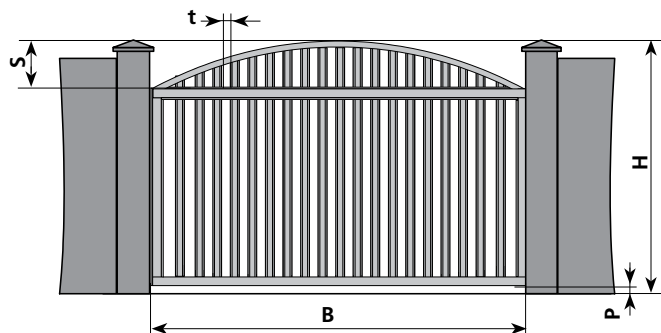

$1000 \leq H \leq 2000$ мм
 $2000 \leq B \leq 3500$ мм
 $S \geq 300$ мм, значение по умолчанию 0,25H
 $t = 80$ мм
 $90 \text{ мм} \leq P \leq 150$ мм

DHPSN110

Цена
Таблица + 40%

Алюминиевая решетка

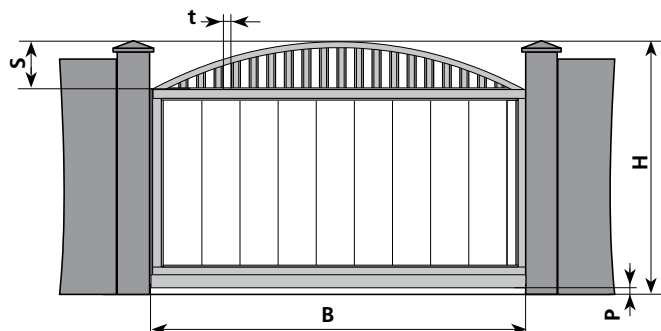

$B \leq 5000$ мм
 H - см. табл. 3
 $90 \text{ мм} \leq P \leq 150$ мм
 $S \geq 300$ мм, значение по умолчанию 0,25H
 $t = 80$ мм

DHPSN120

Цена
Таблица + 40%

Сэндвич-панель
+ Алюминиевая решетка

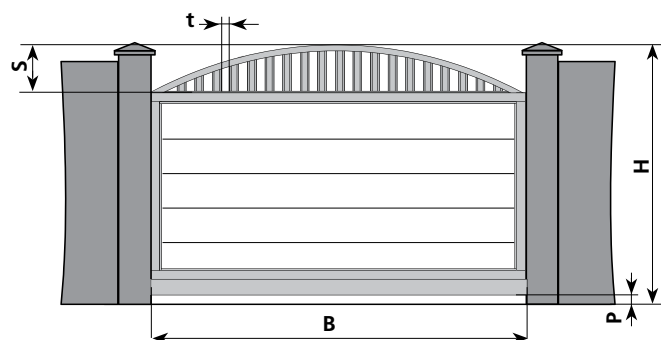

$B \leq 4000$ мм
 H - см. табл. 3
 $90 \text{ мм} \leq P \leq 150$ мм
 $S \geq 300$ мм, значение по умолчанию 0,25H
 $t = 80$ мм

DHPSN121

Цена
Таблица + 40%

Сэндвич-панель
+ Алюминиевая решетка

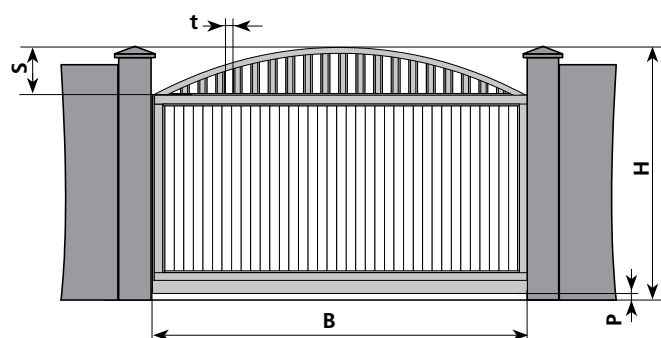

B - см. табл. 4
 H - см. табл. 4
 $90 \text{ мм} \leq P \leq 150$ мм
 $S \geq 300$ мм, значение по умолчанию 0,25H
 $t = 80$ мм

DHPSN122

Цена
Таблица + 110%

Алюминиевый профиль
+ Алюминиевая решетка

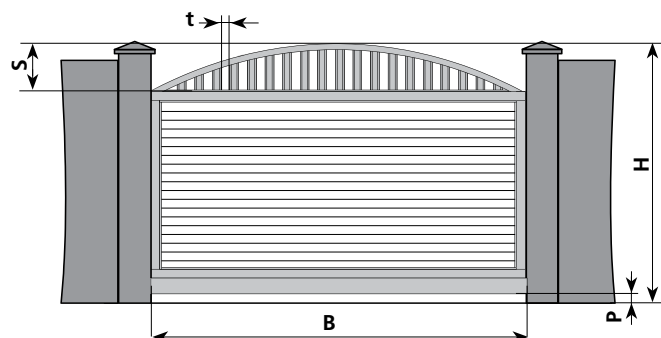

B - см. табл. 4
 H - см. табл. 4
 $90 \text{ мм} \leq P \leq 150$ мм
 $S \geq 300$ мм, значение по умолчанию 0,25H
 $t = 80$ мм

DHPSN123

Цена
Таблица + 110%

Алюминиевый профиль
+ Алюминиевая решетка

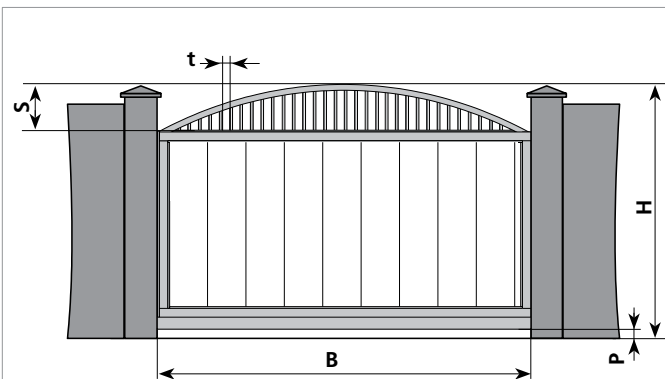

$B \leq 5000$ мм
 H - см. табл. 3
 $90 \text{ мм} \leq P \leq 150$ мм
 $S \geq 300$ мм, значение по
 умолчанию 0,25H
 $t = 100 \dots 120$ мм

DHPSN130

Цена
Таблица + 40%

Сэндвич-панель
+ Алюминиевая решетка ○

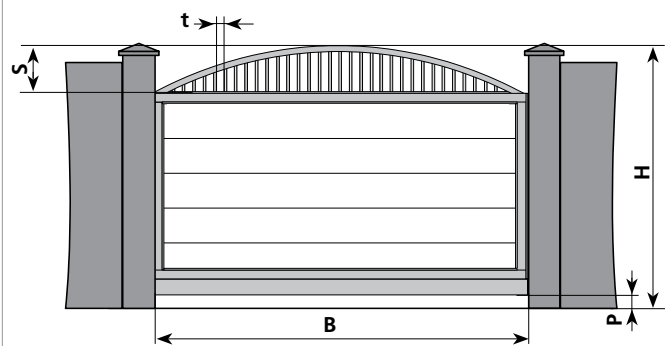

$B \leq 4000$ мм
 H - см. табл. 3
 $90 \text{ мм} \leq P \leq 150$ мм
 $S \geq 300$ мм, значение по
 умолчанию 0,25H
 $t = 100 \dots 120$ мм

DHPSN131

Цена
Таблица + 40%

Сэндвич-панель
+ Алюминиевая решетка ○

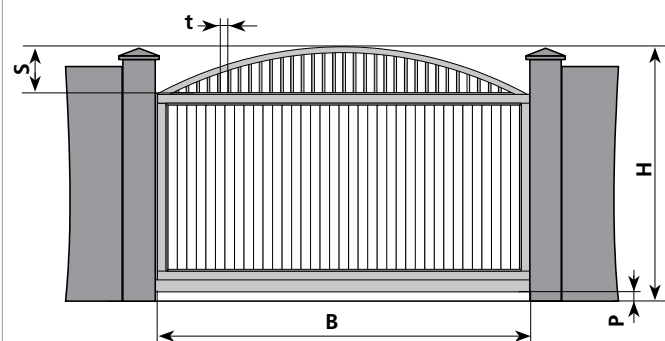

B - см. табл. 4
 H - см. табл. 4
 $90 \text{ мм} \leq P \leq 150$ мм
 $S \geq 300$ мм, значение по
 умолчанию 0,25H
 $t = 100 \dots 120$ мм

DHPSN132

Таблица + 110%

Алюминиевый профиль
+ Алюминиевая решетка ○

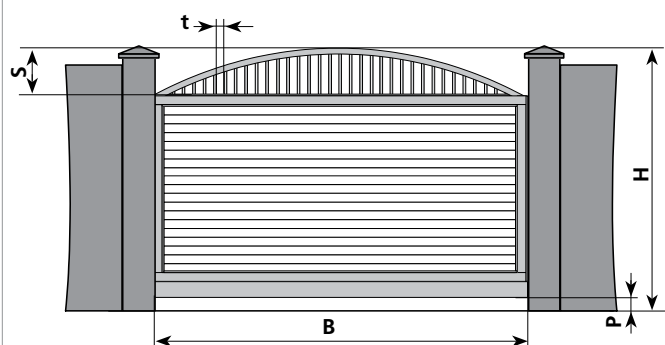

B - см. табл. 4
 H - см. табл. 4
 $90 \text{ мм} \leq P \leq 150$ мм
 $S \geq 300$ мм, значение по
 умолчанию 0,25H
 $t = 100 \dots 120$ мм

DHPSN133

Цена
Таблица + 110%

Алюминиевый профиль
+ Алюминиевая решетка ○

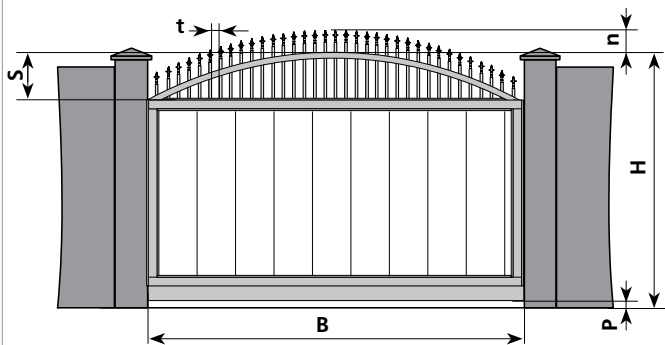

$B \leq 5000$ мм
H – см. табл. 3
 $90 \text{ мм} \leq P \leq 150$ мм
 $S \geq 250$ мм, значение по умолчанию 0,25H
 $n \geq 150$ мм, значение по умолчанию 0,12H
 $t = 100 \dots 120$ мм

DHPSN140

Цена
Таблица + 90%

**Сэндвич-панель
+ Алюминиевая решетка** ○

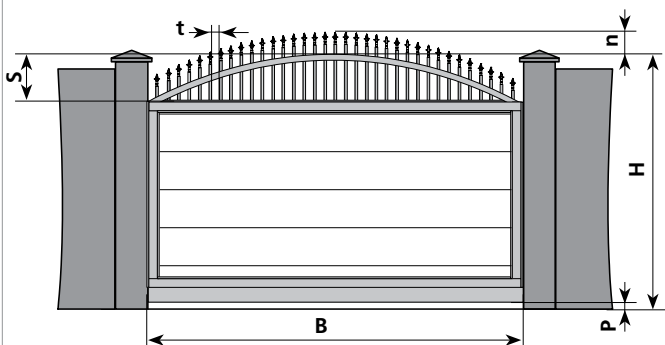

$B \leq 4000$ мм
H – см. табл. 3
 $90 \text{ мм} \leq P \leq 150$ мм
 $S \geq 250$ мм, значение по умолчанию 0,25H
 $n \geq 150$ мм, значение по умолчанию 0,12H
 $t = 100 \dots 120$ мм

DHPSN141

Цена
Таблица + 90%

**Сэндвич-панель
+ Алюминиевая решетка** ○

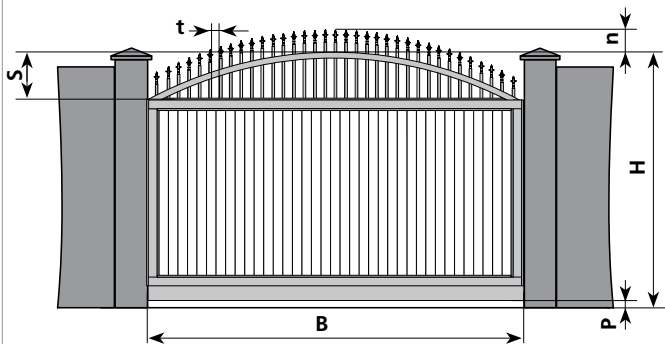

B – см. табл. 4
H – см. табл. 4
 $90 \text{ мм} \leq P \leq 150$ мм
 $S \geq 250$ мм, значение по умолчанию 0,25H
 $n \geq 150$ мм, значение по умолчанию 0,12H
 $t = 100 \dots 120$ мм

DHPSN142

Цена
Таблица + 165%

**Алюминиевый профиль
+ Алюминиевая решетка** ○

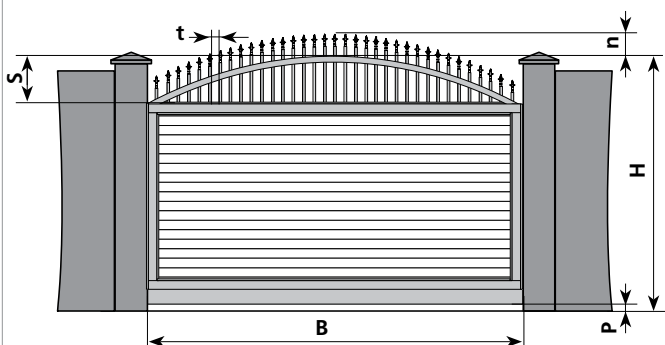

B – см. табл. 4
H – см. табл. 4
 $90 \text{ мм} \leq P \leq 150$ мм
 $S \geq 250$ мм, значение по умолчанию 0,25H
 $n \geq 150$ мм, значение по умолчанию 0,12H
 $t = 100 \dots 120$ мм

DHPSN143

Цена
Таблица + 165%

**Алюминиевый профиль
+ Алюминиевая решетка** ○

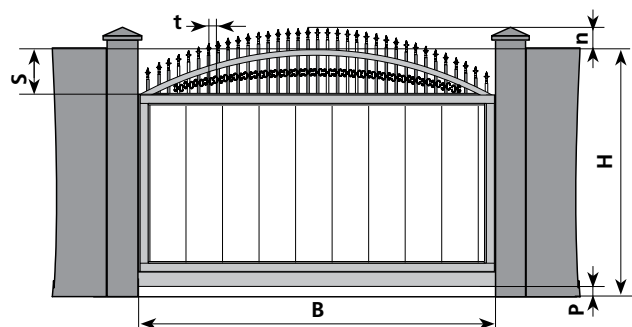

$B \leq 5000$ мм
 H – см. табл. 3
 $90 \text{ мм} \leq P \leq 150 \text{ мм}$
 $S \geq 250$ мм, значение по умолчанию $0,25H$
 $n \geq 150$ мм, значение по умолчанию $0,12H$
 $t = 100 \dots 120$ мм

DHPSN150

Цена
Таблица + 110%

Сэндвич-панель
+ Алюминиевая решетка ○

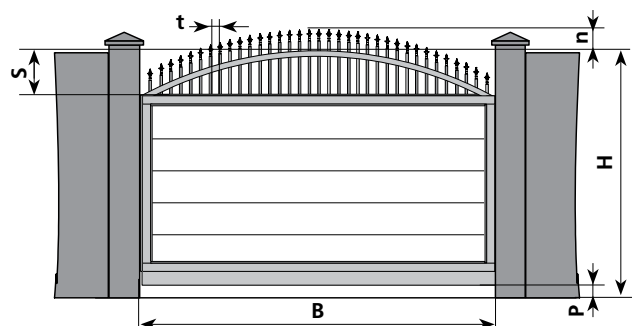

$B \leq 4000$ мм
 H – см. табл. 3
 $90 \text{ мм} \leq P \leq 150 \text{ мм}$
 $S \geq 250$ мм, значение по умолчанию $0,25H$
 $n \geq 150$ мм, значение по умолчанию $0,12H$
 $t = 100 \dots 120$ мм

DHPSN151

Цена
Таблица + 110%

Сэндвич-панель
+ Алюминиевая решетка ○

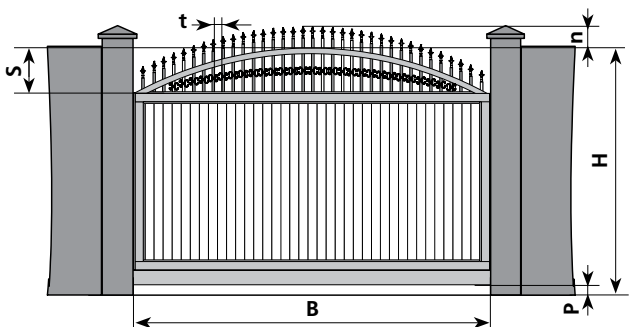

B – см. табл. 4
 H – см. табл. 4
 $90 \text{ мм} \leq P \leq 150 \text{ мм}$
 $S \geq 250$ мм, значение по умолчанию $0,25H$
 $n \geq 150$ мм, значение по умолчанию $0,12H$
 $t = 100 \dots 120$ мм

DHPSN152

Цена
Таблица + 195%

Алюминиевый профиль
+ Алюминиевая решетка ○

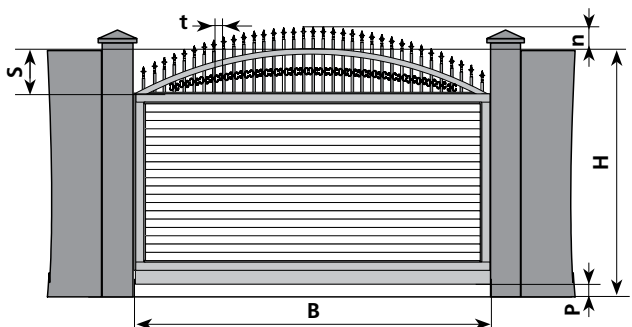

B – см. табл. 4
 H – см. табл. 4
 $90 \text{ мм} \leq P \leq 150 \text{ мм}$
 $S \geq 250$ мм, значение по умолчанию $0,25H$
 $n \geq 150$ мм, значение по умолчанию $0,12H$
 $t = 100 \dots 120$ мм

DHPSN153

Цена
Таблица + 195%

Алюминиевый профиль
+ Алюминиевая решетка ○

DHPSN160

Цена
Таблица + 140%

**Сэндвич-панель
+ Алюминиевая решетка ○**

$B \leq 5000$ мм
 H - см. табл. 3
 $90 \text{ мм} \leq P \leq 150$ мм
 $S \geq 250$ мм, значение по умолчанию 0,25H
 $n \geq 150$ мм, значение по умолчанию 0,12H
 $R \geq 200$ мм, значение по умолчанию 0,25H
 $t = 200$ мм

DHPSN161

Цена
Таблица + 140%

**Сэндвич-панель
+ Алюминиевая решетка ○**

$B \leq 4000$ мм
 H - см. табл. 3
 $90 \text{ мм} \leq P \leq 150$ мм
 $S \geq 250$ мм, значение по умолчанию 0,25H
 $n \geq 150$ мм, значение по умолчанию 0,12H
 $R \geq 200$ мм, значение по умолчанию 0,25H
 $t = 200$ мм

DHPSN162

Цена
Таблица + 215%

**Алюминиевый профиль
+ Алюминиевая решетка ○**

B - см. табл. 4
 H - см. табл. 4
 $90 \text{ мм} \leq P \leq 150$ мм
 $S \geq 250$ мм, значение по умолчанию 0,25H
 $n \geq 150$ мм, значение по умолчанию 0,12H
 $R \geq 200$ мм, значение по умолчанию 0,25H
 $t = 200$ мм

DHPSN163

Цена
Таблица + 215%

**Алюминиевый профиль
+ Алюминиевая решетка ○**

B - см. табл. 4
 H - см. табл. 4
 $90 \text{ мм} \leq P \leq 150$ мм
 $S \geq 250$ мм, значение по умолчанию 0,25H
 $n \geq 150$ мм, значение по умолчанию 0,12H
 $R \geq 200$ мм, значение по умолчанию 0,25H
 $t = 200$ мм

РАСПАШНЫЕ ВОРОТА

Табл. 1. Распашные ворота с заполнением щита из с/п.

ВЫСОТА	ширина																					
	1000	1100	1200	1300	1400	1500	1600	1700	1800	1900	2000	2100	2200	2300	2400	2500	2600	2700	2800	2900	3000	
5000																						
4900																						
4800																						
4700																						
4600																						
4500																						
4400																						
4300																						
4200																						
4100																						
4000																						
3900																						
3800																						
3700																						
3600																						
3500																						
3400																						
3300																						
3200																						
3100																						
3000																						
2900																						
2800																						
2700																						
2600																						
2500																						
2400																						
2300																						
2200																						
2100																						
2000																						

Табл. 1. Распашные ворота с заполнением щита из алюминиевых с/п.

В Д С О Т а	ширина															
	1000	1100	1200	1300	1400	1500	1600	1700	1800	1900	2000	2100	2200	2300	2400	2500
5700																
5600																
5500																
5400																
5300																
5200																
5100																
5000																
4900																
4800																
4700																
4600																
4500																
4400																
4300																
4200																
4100																
4000																
3900																
3800																
3700																
3600																
3500																
3400																
3300																
3200																
3100																
3000																
2900																
2800																
2700																
2600																
2500																
2400																
2300																
2200																
2100																
2000																
1000																
1100																
1200																
1300																
1400																
1500																
1600																
1700																
1800																
1900																
2000																
2100																
2200																
2300																
2400																
2500																
2600																
2700																
2800																
2900																
3000																
3100																
3200																
3300																
3400																
3500																

Табл. 2. Распашные ворота с заполнением щита алюминиевым профилем.

ширина

	2000	2100	2200	2300	2400	2500	2600	2700	2800	2900	3000	3100	3200	3300	3400	3500	3600	3700	3800	3900	4000
В	1000	1100	1200	1300	1400	1500	1600	1700	1800	1900	2000	2100	2200	2300	2400	2500	2600	2700	2800	2900	3000
Ы																					
С																					
О																					
Т																					
а																					

← ширина →

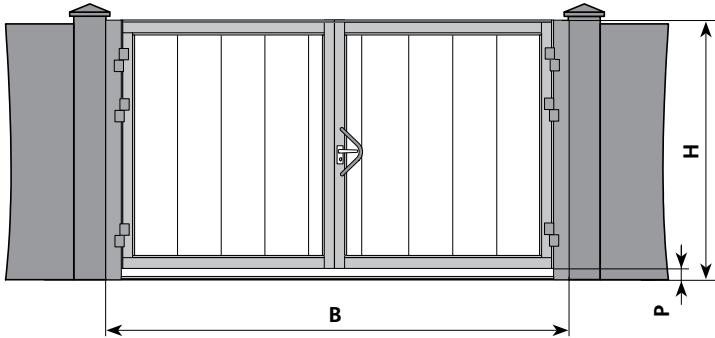

DHPR000

В – см. табл. 1
Н – см. табл. 1
 $P \geq 35$ мм

Цена
По таблице

Сэндвич-панель

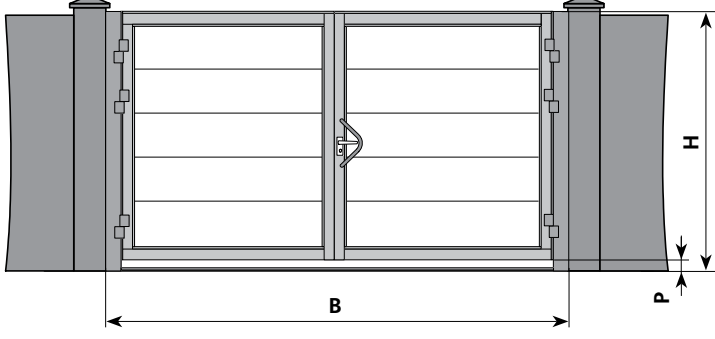

DHPR001

В – см. табл. 1
Н – см. табл. 1
 $P \geq 35$ мм

Цена
По таблице

Сэндвич-панель

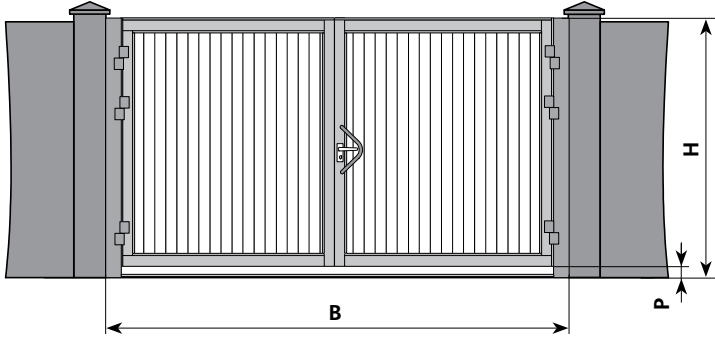

DHPR002

В – см. табл. 2
Н – см. табл. 2
 $P \geq 35$ мм

Цена
Таблица + 85%

Алюминиевый профиль

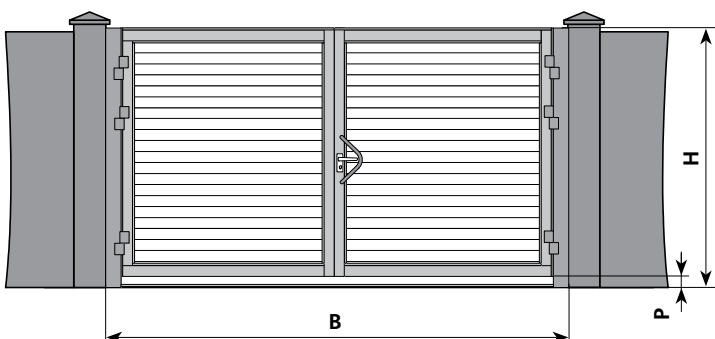

DHPR003

В – см. табл. 2
Н – см. табл. 2
 $P \geq 35$ мм

Цена
Таблица + 85%

Алюминиевый профиль

DHPR010

Цена
Таблица + 30%

Алюминиевая решетка

B – см. табл. 2
 H – см. табл. 2
 $P \geq 35$ мм

DHPR030

Цена
Таблица + 10%

Сэндвич-панель
+ Алюминиевая решетка

B – см. табл. 1
 H – см. табл. 1
 $P \geq 35$ мм
 $R \geq 200$ мм, значение по умолчанию 0,25H
 $t = 100 \dots 120$ мм

DHPR031

Цена
Таблица + 10%

Сэндвич-панель
+ Алюминиевая решетка

B – см. табл. 1
 H – см. табл. 1
 $P \geq 35$ мм
 $R \geq 200$ мм, значение по умолчанию 0,25H
 $t = 100 \dots 120$ мм

DHPR032

Цена
Таблица + 90%

Алюминиевый профиль
+ Алюминиевая решетка

B – см. табл. 2
 H – см. табл. 2
 $P \geq 35$ мм
 $R \geq 200$ мм, значение по умолчанию 0,25H
 $t = 100 \dots 120$ мм

DHPR033

Цена
Таблица + 90%

Алюминиевый профиль
+ Алюминиевая решетка

B – см. табл. 2
 H – см. табл. 2
 $P \geq 35$ мм
 $R \geq 200$ мм, значение по умолчанию 0,25H
 $t = 100 \dots 120$ мм

DHPR050

Цена
Таблица + 60%

**Сэндвич-панель
+ Алюминиевая решетка ○**

В - см. табл. 1
H - см. табл. 1
R ≥ 35 мм
R ≥ 200 мм, значение по умолчанию 0,12H
n_{min} ≥ 150 мм,
150 ≤ n_{max} ≤ $\frac{B}{2}$, значение по умолчанию 0,12H
t = 100 ... 120 мм

DHPR051

Таблица + 60%

**Сэндвич-панель
+ Алюминиевая решетка ○**

В - см. табл. 1
H - см. табл. 1
R ≥ 35 мм
R ≥ 200 мм, значение по умолчанию 0,12H
n_{min} ≥ 150 мм,
150 ≤ n_{max} ≤ $\frac{B}{2}$, значение по умолчанию 0,12H
t = 100 ... 120 мм

DHPR052

Цена
Таблица + 135%

**Алюминиевый профиль
+ Алюминиевая решетка ○**

В - см. табл. 2
H - см. табл. 2
R ≥ 35 мм
R ≥ 200 мм, значение по умолчанию 0,12H
n_{min} ≥ 150 мм,
150 ≤ n_{max} ≤ $\frac{B}{2}$, значение по умолчанию 0,12H
t = 100 ... 120 мм

DHPR053

Цена
Таблица + 135%

**Алюминиевый профиль
+ Алюминиевая решетка ○**

В - см. табл. 2
H - см. табл. 2
R ≥ 35 мм
R ≥ 200 мм, значение по умолчанию 0,12H
n_{min} ≥ 150 мм,
150 ≤ n_{max} ≤ $\frac{B}{2}$, значение по умолчанию 0,12H
t = 100 ... 120 мм

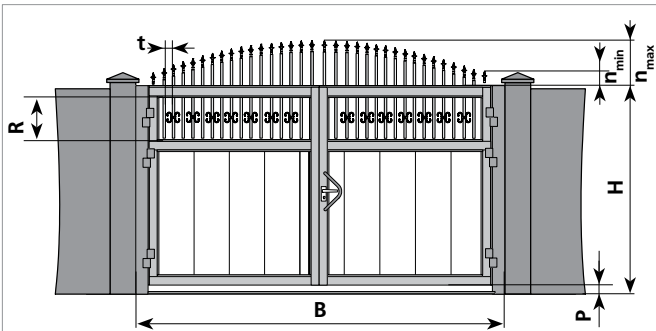

В - см. табл. 1
Н - см. табл. 1
 $R \geq 35$ мм
 $R \geq 200$ мм, значение по умолчанию 0,25Н
 $n_{\min} \geq 150$ мм,
 $150 \leq n_{\max} \leq \frac{B}{2}$, значение по умолчанию 0,12Н
 $t = 100 \dots 120$ мм

DHPR070

Цена
Таблица + 90%

Сэндвич-панель
+ Алюминиевая решетка ○

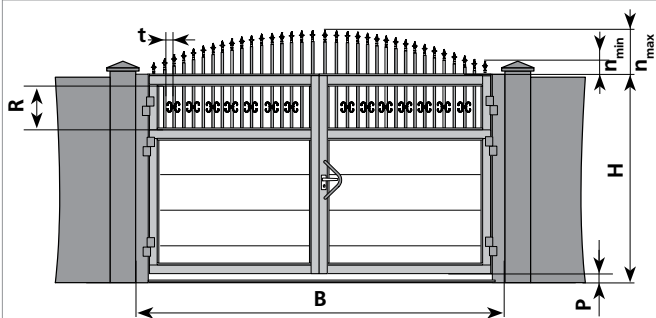

В - см. табл. 1
Н - см. табл. 1
 $R \geq 35$ мм
 $R \geq 200$ мм, значение по умолчанию 0,25Н
 $n_{\min} \geq 150$ мм,
 $150 \leq n_{\max} \leq \frac{B}{2}$, значение по умолчанию 0,12Н
 $t = 100 \dots 120$ мм

DHPR071

Цена
Таблица + 90%

Сэндвич-панель
+ Алюминиевая решетка ○

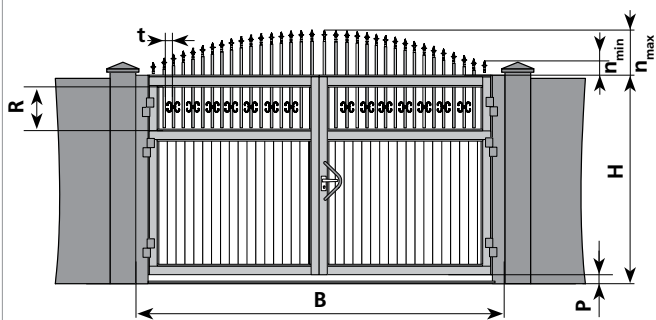

В - см. табл. 2
Н - см. табл. 2
 $R \geq 35$ мм
 $R \geq 200$ мм, значение по умолчанию 0,25Н
 $n_{\min} \geq 150$ мм,
 $150 \leq n_{\max} \leq \frac{B}{2}$, значение по умолчанию 0,12Н
 $t = 100 \dots 120$ мм

DHPR072

Цена
Таблица + 165%

Алюминиевый профиль
+ Алюминиевая решетка ○

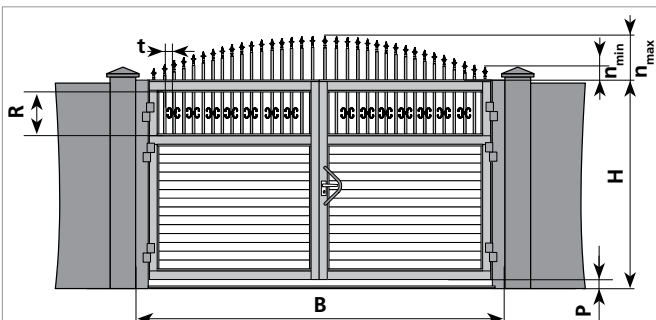

В - см. табл. 2
Н - см. табл. 2
 $R \geq 35$ мм
 $R \geq 200$ мм, значение по умолчанию 0,25Н
 $n_{\min} \geq 150$ мм,
 $150 \leq n_{\max} \leq \frac{B}{2}$, значение по умолчанию 0,12Н
 $t = 100 \dots 120$ мм

DHPR073

Цена
Таблица + 165%

Алюминиевый профиль
+ Алюминиевая решетка ○

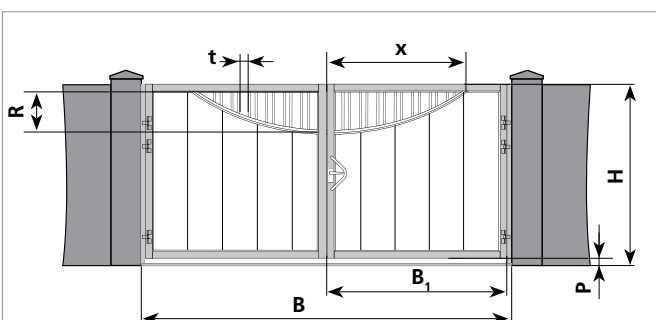

В - см. табл. 1
Н - см. табл. 1
 $R \geq 35$ мм
 $R \geq 200$ мм, значение по умолчанию 0,25Н
 $x = \frac{2}{3} \times B_1$
 $t = 80$ мм

DHPR080

Цена
По таблице + 40%

Сэндвич-панель
+ Алюминиевая решетка ◻

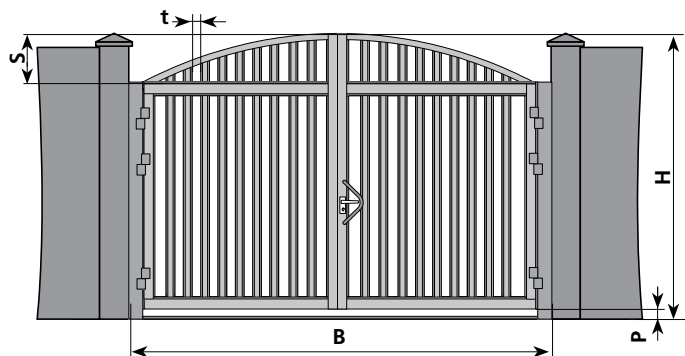

B - см. табл. 2
H - см. табл. 2
P ≥ 35 мм
S ≥ 300 мм, значение по
умолчанию 0,25H
t = 80 мм

DHPR110

Цена
Таблица + 110%

Алюминиевый профиль
+ Алюминиевая решетка

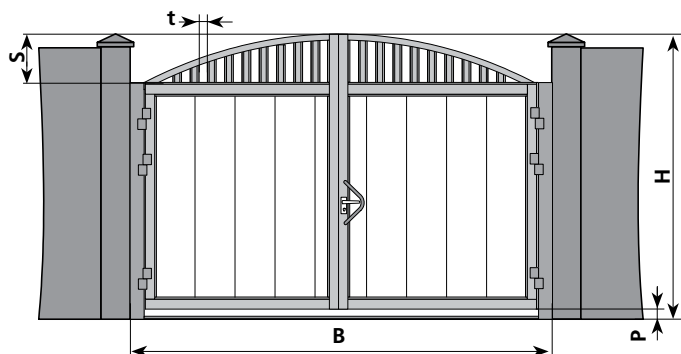

B - см. табл. 1
H - см. табл. 1
P ≥ 35 мм
S ≥ 300 мм, значение по
умолчанию 0,25H
t = 80 мм

DHPR120

Цена
Таблица + 40%

Сэндвич-панель
+ Алюминиевая решетка

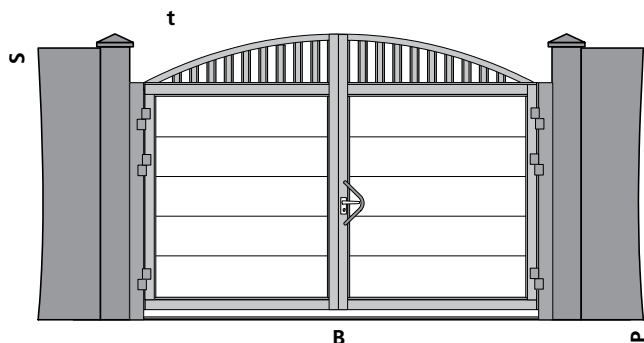

B - см. табл. 1
H - см. табл. 1
P ≥ 35 мм
S ≥ 300 мм, значение по
умолчанию 0,25H
t = 80 мм

DHPR121

Цена
Таблица + 40%

Сэндвич-панель
+ Алюминиевая решетка

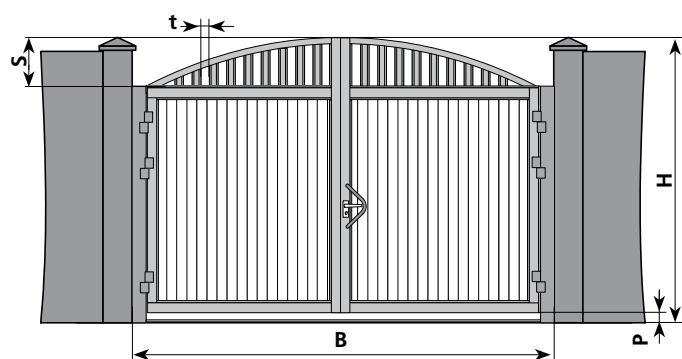

B - см. табл. 2
H - см. табл. 2
P ≥ 35 мм
S ≥ 300 мм, значение по
умолчанию 0,25H
t = 80 мм

DHPR122

Цена
Таблица + 110%

Алюминиевый профиль
+ Алюминиевая решетка

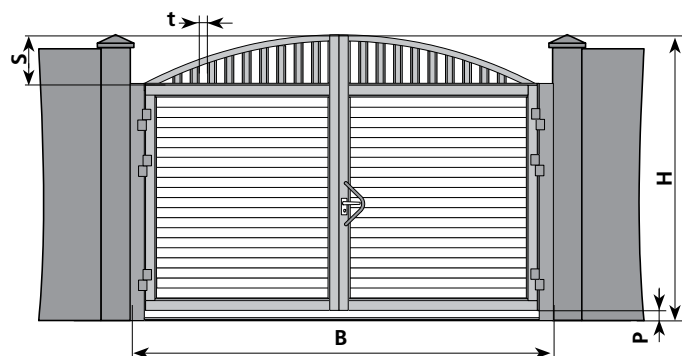

B - см. табл. 2
H - см. табл. 2
P ≥ 35 мм
S ≥ 300 мм, значение по
умолчанию 0,25H
t = 80 мм

DHPR123

Цена
Таблица + 110%

Алюминиевый профиль
+ Алюминиевая решетка

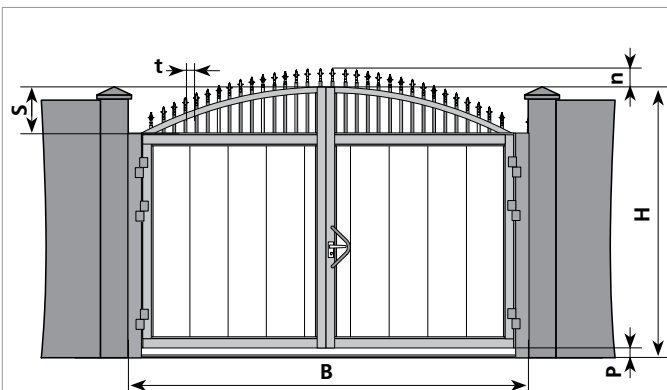

B – см. табл. 1
H – см. табл. 1
P ≥ 35 мм
S ≥ 250 мм, значение по умолчанию 0,25H
n ≥ 150 мм, значение по умолчанию 0,12H
t = 100 ... 120 мм

DHPR140

Цена
Таблица + 90%

Сэндвич-панель
+ Алюминиевая решетка ○

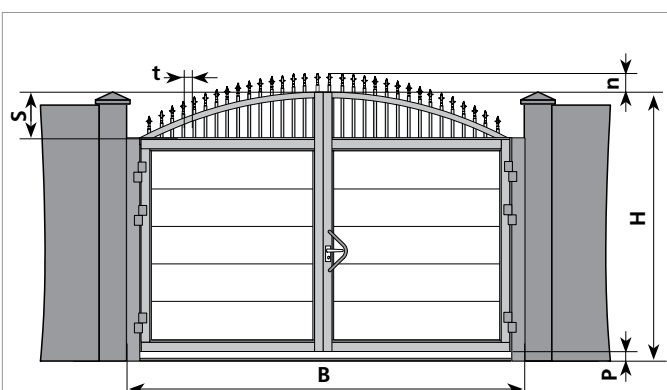

B – см. табл. 1
H – см. табл. 1
P ≥ 35 мм
S ≥ 250 мм, значение по умолчанию 0,25H
n ≥ 150 мм, значение по умолчанию 0,12H
t = 100 ... 120 мм

DHPR141

Цена
Таблица + 90%

Сэндвич-панель
+ Алюминиевая решетка ○

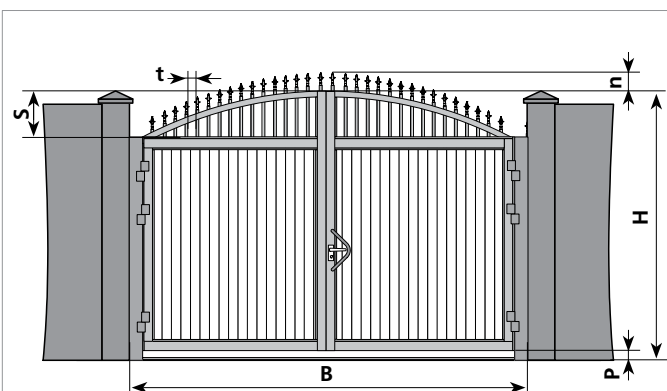

B – см. табл. 2
H – см. табл. 2
P ≥ 35 мм
S ≥ 250 мм, значение по умолчанию 0,25H
n ≥ 150 мм, значение по умолчанию 0,12H
t = 100 ... 120 мм

DHPR142

Цена
Таблица + 165%

Алюминиевый профиль
+ Алюминиевая решетка ○

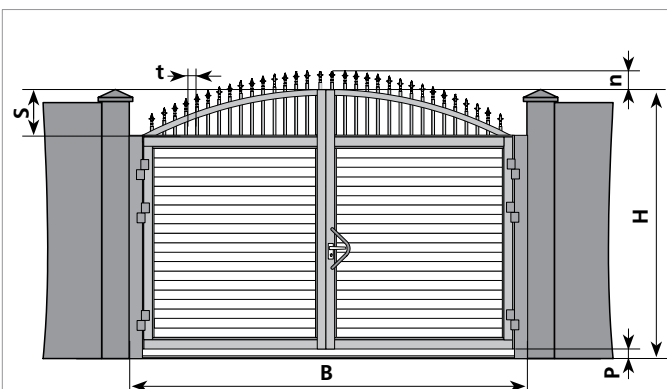

B – см. табл. 2
H – см. табл. 2
P ≥ 35 мм
S ≥ 250 мм, значение по умолчанию 0,25H
n ≥ 150 мм, значение по умолчанию 0,12H
t = 100 ... 120 мм

DHPR143

Цена
Таблица + 165%

Алюминиевый профиль
+ Алюминиевая решетка ○

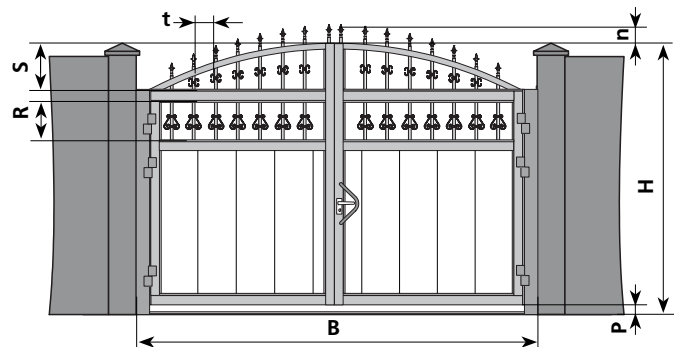

B - см. табл. 1
H - см. табл. 1
P ≥ 35 мм
R ≥ 200 мм, значение по умолчанию 0,25H
S ≥ 250 мм, значение по умолчанию 0,25H
n ≥ 150 мм, значение по умолчанию 0,12H
t = 200 мм

DHPR160

Цена
Таблица + 140%

Сэндвич-панель
+ Алюминиевая решетка ○

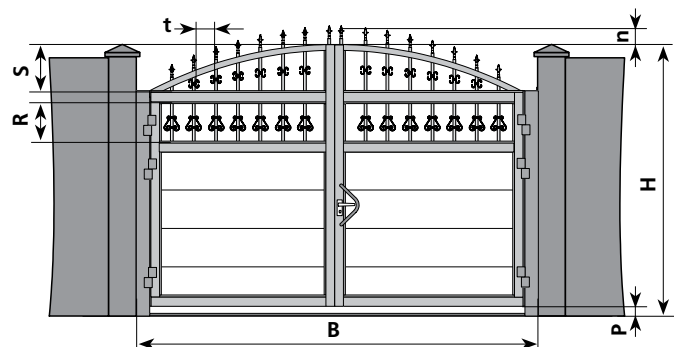

B - см. табл. 1
H - см. табл. 1
P ≥ 35 мм
R ≥ 200 мм, значение по умолчанию 0,25H
S ≥ 250 мм, значение по умолчанию 0,25H
n ≥ 150 мм, значение по умолчанию 0,12H
t = 200 мм

DHPR161

Таблица + 140%

Сэндвич-панель
+ Алюминиевая решетка ○

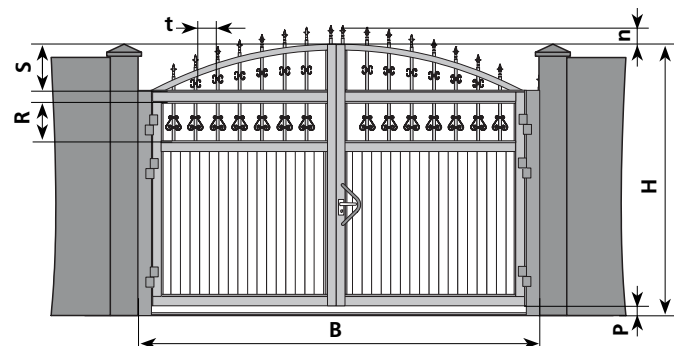

B - см. табл. 2
H - см. табл. 2
P ≥ 35 мм
R ≥ 200 мм, значение по умолчанию 0,25H
S ≥ 250 мм, значение по умолчанию 0,25H
n ≥ 150 мм, значение по умолчанию 0,12H
t = 200 мм

DHPR162

Цена
Таблица + 215%

Алюминиевый профиль
+ Алюминиевая решетка ○

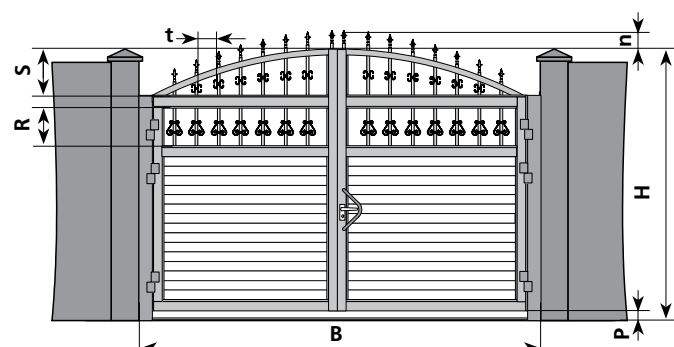

B - см. табл. 2
H - см. табл. 2
P ≥ 35 мм
R ≥ 200 мм, значение по умолчанию 0,25H
S ≥ 250 мм, значение по умолчанию 0,25H
n ≥ 150 мм, значение по умолчанию 0,12H
t = 200 мм

DHPR163

Цена
Таблица + 215%

Алюминиевый профиль
+ Алюминиевая решетка ○

DHPR020

Цена
Таблица + 10%

**Сэндвич-панель
+ Алюминиевая решетка**

В - см. табл. 1
H - см. табл. 1
P ≥ 35 мм
R ≥ 200 мм, значение по умолчанию 0,25H
t = 80 мм

DHPR021

Цена
Таблица + 10%

**Сэндвич-панель
+ Алюминиевая решетка**

В - см. табл. 1
H - см. табл. 1
P ≥ 35 мм
R ≥ 200 мм, значение по умолчанию 0,25H
t = 80 мм

DHPR022

Цена
Таблица + 90%

**Алюминиевый профиль
+ Алюминиевая решетка**

В - см. табл. 2
H - см. табл. 2
P ≥ 35 мм
R ≥ 200 мм, значение по умолчанию 0,25H
t = 80 мм

DHPR023

Цена
Таблица + 90%

**Алюминиевый профиль
+ Алюминиевая решетка**

В - см. табл. 2
H - см. табл. 2
P ≥ 35 мм
R ≥ 200 мм, значение по умолчанию 0,25H
t = 80 мм

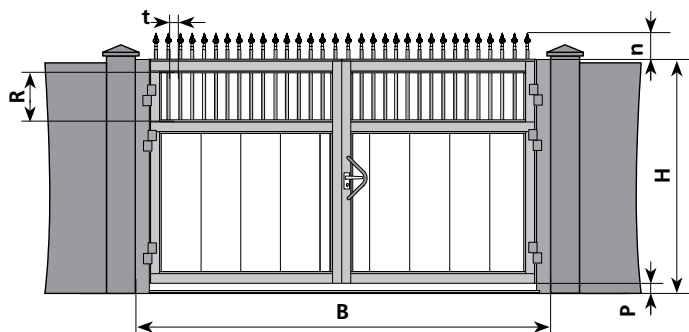

B – см. табл. 1
H – см. табл. 1
P ≥ 35 мм
R ≥ 200 мм, значение по умолчанию 0,25H
h ≥ 150 мм, значение по умолчанию 0,12H
t = 100 ... 120 мм

DHPR040

Цена
Таблица + 40%

**Сэндвич-панель
+ Алюминиевая решетка** ○

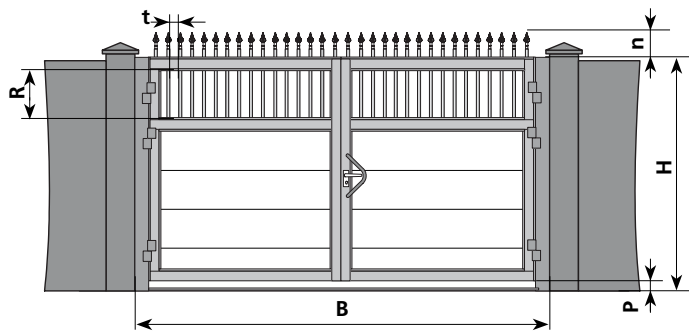

B – см. табл. 1
H – см. табл. 1
P ≥ 35 мм
R ≥ 200 мм, значение по умолчанию 0,25H
h ≥ 150 мм, значение по умолчанию 0,12H
t = 100 ... 120 мм

DHPR041

Цена
Таблица + 40%

**Сэндвич-панель
+ Алюминиевая решетка** ○

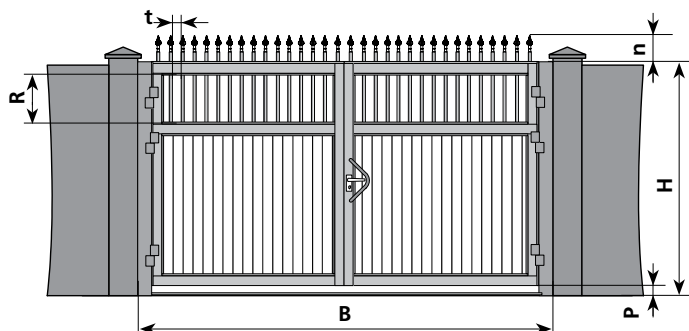

B – см. табл. 2
H – см. табл. 2
P ≥ 35 мм
R ≥ 200 мм, значение по умолчанию 0,25H
h ≥ 150 мм, значение по умолчанию 0,12H
t = 100 ... 120 мм

DHPR042

Цена
Таблица + 115%

**Алюминиевый профиль
+ Алюминиевая решетка** ○

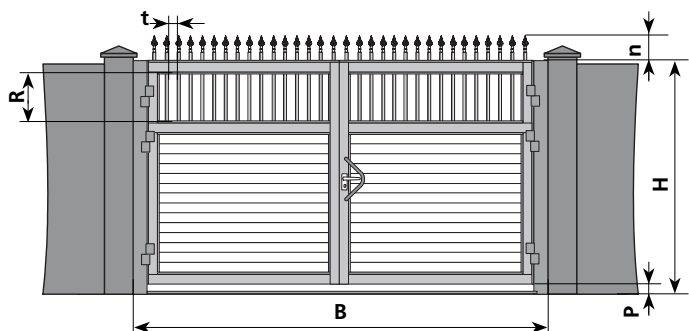

B – см. табл. 2
H – см. табл. 2
P ≥ 35 мм
R ≥ 200 мм, значение по умолчанию 0,25H
h ≥ 150 мм, значение по умолчанию 0,12H
t = 100 ... 120 мм

DHPR043

Цена
Таблица + 115%

**Алюминиевый профиль
+ Алюминиевая решетка** ○

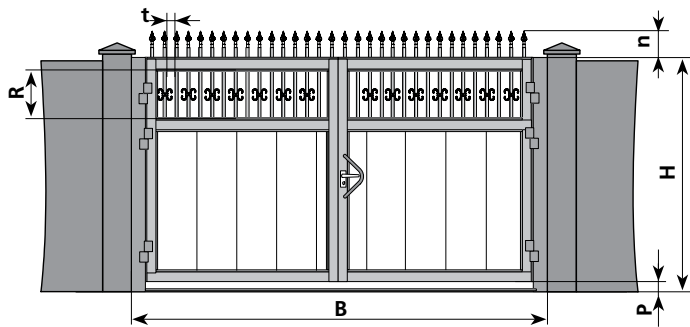

B - см. табл. 1
H - см. табл. 1
 $P \geq 35$ мм
 $R \geq 200$ мм, значение по умолчанию 0,25H
 $n \geq 150$ мм, значение по умолчанию 0,12H
 $t = 100 \dots 120$ мм

DHPR060

Цена
Таблица + 70%

**Сэндвич-панель
+ Алюминиевая решетка ○**

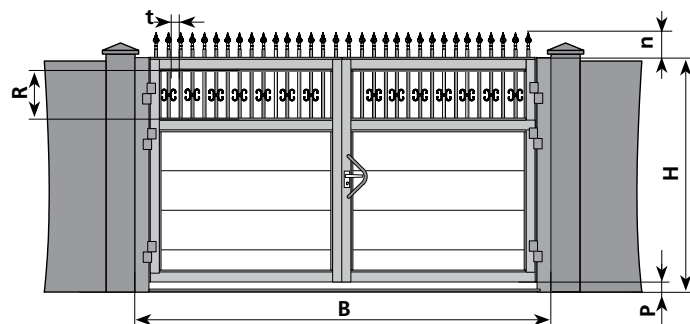

B - см. табл. 1
H - см. табл. 1
 $P \geq 35$ мм
 $R \geq 200$ мм, значение по умолчанию 0,25H
 $n \geq 150$ мм, значение по умолчанию 0,12H
 $t = 100 \dots 120$ мм

DHPR061

Цена
По таблице

**Сэндвич-панель
+ Алюминиевая решетка ○**

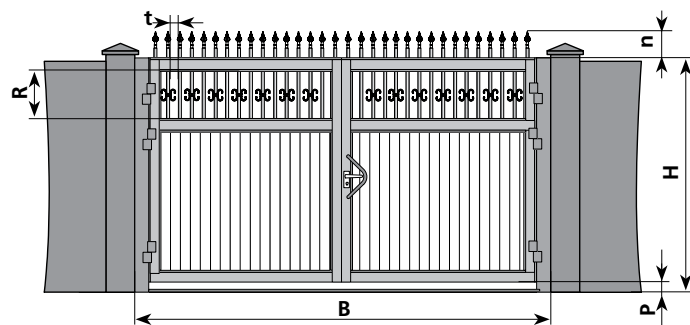

B - см. табл. 2
H - см. табл. 2
 $P \geq 35$ мм
 $R \geq 200$ мм, значение по умолчанию 0,25H
 $n \geq 150$ мм, значение по умолчанию 0,12H
 $t = 100 \dots 120$ мм

DHPR062

Цена
По таблице + 145%

**Алюминиевый профиль
+ Алюминиевая решетка ○**

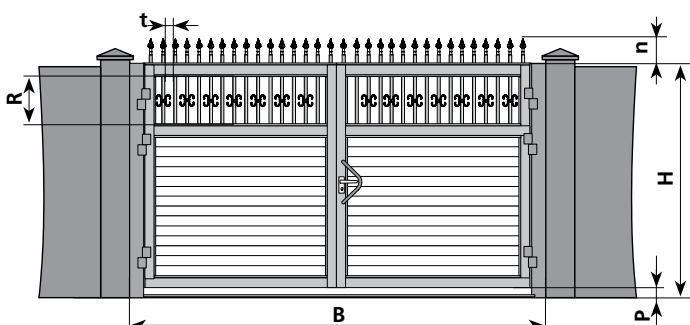

B - см. табл. 2
H - см. табл. 2
 $P \geq 35$ мм
 $R \geq 200$ мм, значение по умолчанию 0,25H
 $n \geq 150$ мм, значение по умолчанию 0,12H
 $t = 100 \dots 120$ мм

DHPR063

Цена
По таблице + 145%

**Алюминиевый профиль
+ Алюминиевая решетка ○**

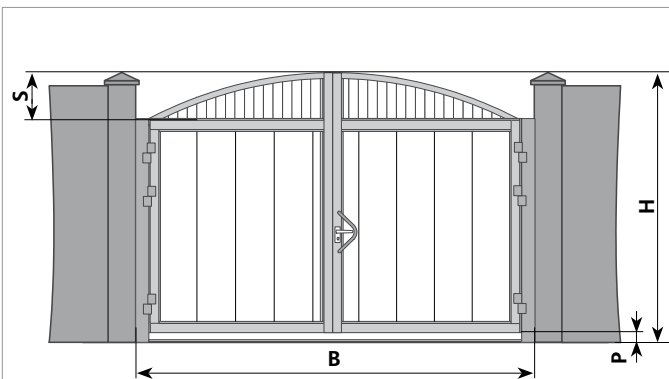

B - см. табл. 1
H - см. табл. 1
P ≥ 35 мм
S ≥ 300 мм, значение по умолчанию 0,25H

DHPR100

Цена
Таблица + 45%

**Сэндвич-панель
+ Арка с алюминиевым профилем**

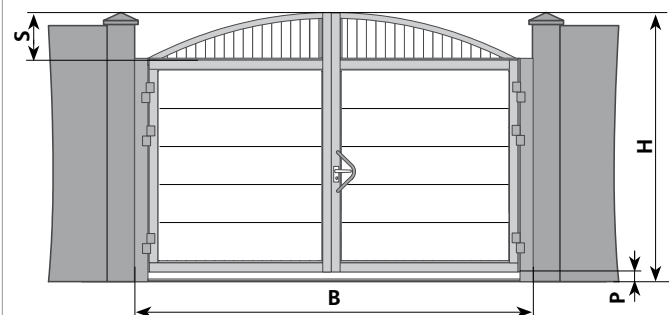

B - см. табл. 1
H - см. табл. 1
P ≥ 35 мм
S ≥ 300 мм, значение по умолчанию 0,25H

DHPR101

Цена
Таблица + 45%

**Сэндвич-панель
+ Арка с алюминиевым профилем**

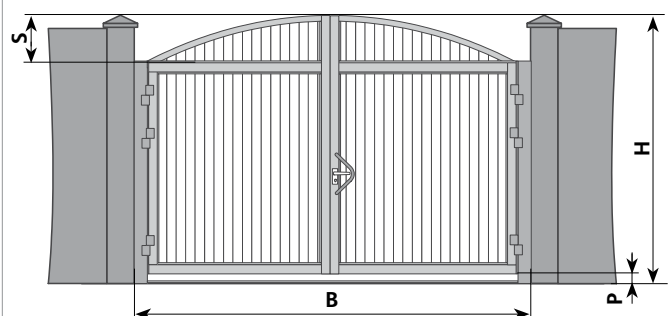

B - см. табл. 2
H - см. табл. 2
P ≥ 35 мм
S ≥ 300 мм, значение по умолчанию 0,25H

DHPR102

Цена
Таблица + 115%

Алюминиевый профиль

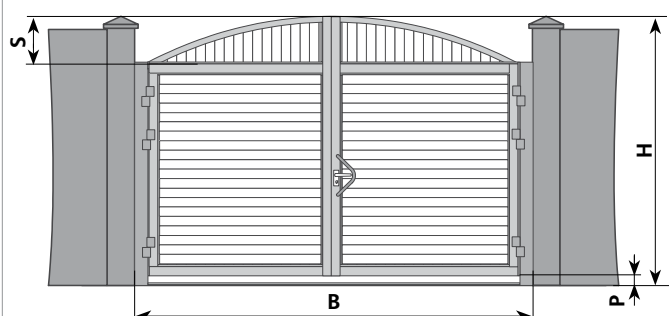

B - см. табл. 2
H - см. табл. 2
P ≥ 35 мм
S ≥ 300 мм, значение по умолчанию 0,25H

DHPR103

Цена
Таблица + 115%

Алюминиевый профиль

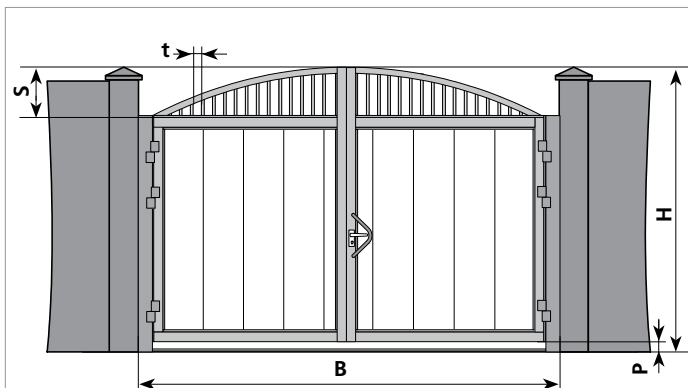

B - см. табл. 1
H - см. табл. 1
P ≥ 35 мм
S ≥ 300 мм, значение по
умолчанию 0,25H
t = 100 ... 120 мм

DHPR130

Цена
Таблица + 40%

Сэндвич-панель
+ Алюминиевая решетка ○

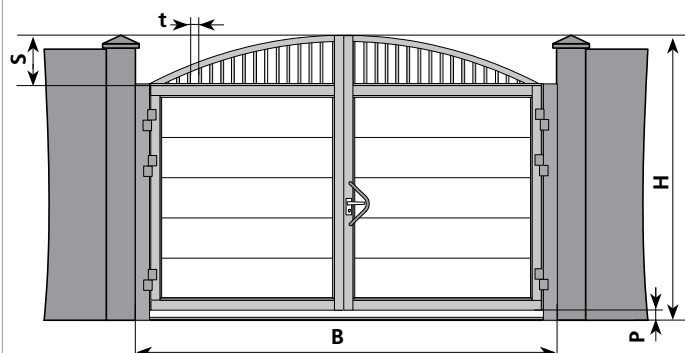

B - см. табл. 1
H - см. табл. 1
P ≥ 35 мм
S ≥ 300 мм, значение по
умолчанию 0,25H
t = 100 ... 120 мм

DHPR131

Цена
Таблица + 40%

Сэндвич-панель
+ Алюминиевая решетка ○

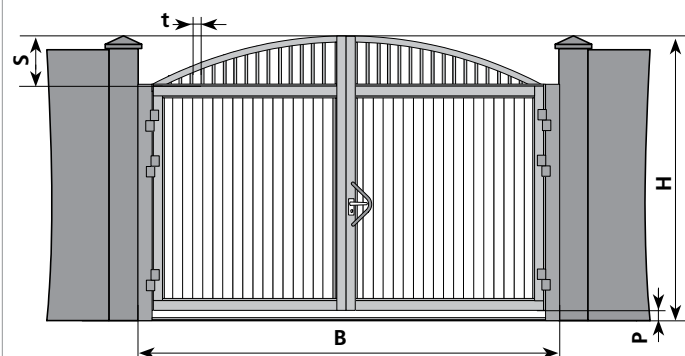

B - см. табл. 2
H - см. табл. 2
P ≥ 35 мм
S ≥ 300 мм, значение по
умолчанию 0,25H
t = 100 ... 120 мм

DHPR132

Таблица + 110%

Алюминиевый профиль
+ Алюминиевая решетка ○

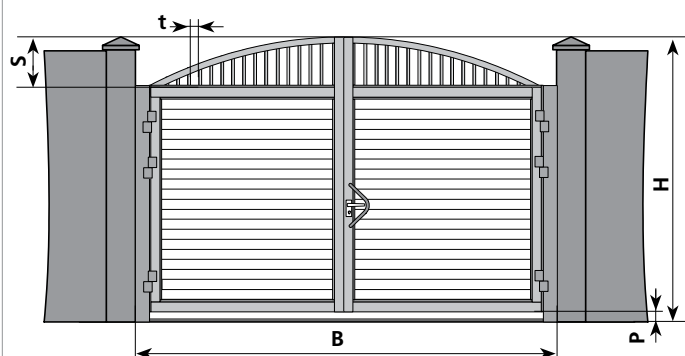

B - см. табл. 2
H - см. табл. 2
P ≥ 35 мм
S ≥ 300 мм, значение по
умолчанию 0,25H
t = 100 ... 120 мм

DHPR133

Цена
Таблица + 110%

Алюминиевый профиль
+ Алюминиевая решетка ○

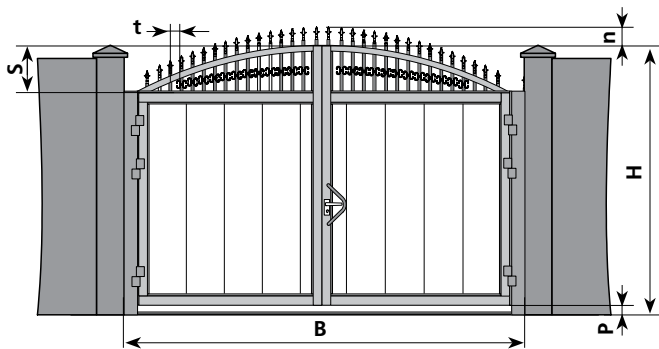

B - см. табл. 1
H - см. табл. 1
P ≥ 35 мм
S ≥ 250 мм, значение по умолчанию 0,25H
n ≥ 150 мм, значение по умолчанию 0,12H
t = 100 ... 120 мм

DHPR150

Цена
Таблица + 110%

**Сэндвич-панель
+ Алюминиевая решетка ○**

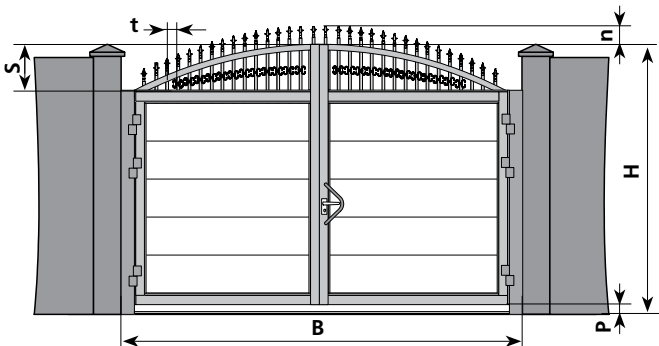

B - см. табл. 1
H - см. табл. 1
P ≥ 35 мм
S ≥ 250 мм, значение по умолчанию 0,25H
n ≥ 150 мм, значение по умолчанию 0,12H
t = 100 ... 120 мм

DHPR151

Таблица + 110%

**Сэндвич-панель
+ Алюминиевая решетка ○**

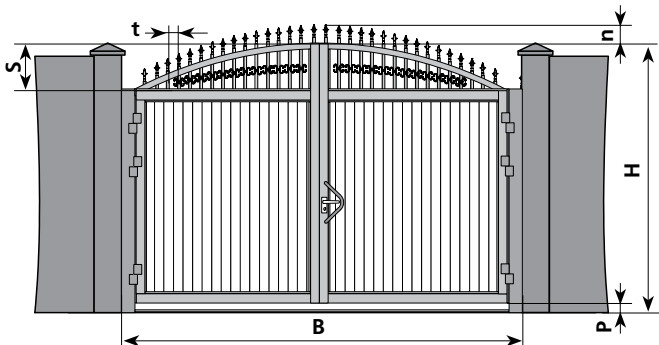

B - см. табл. 2
H - см. табл. 2
P ≥ 35 мм
S ≥ 250 мм, значение по умолчанию 0,25H
n ≥ 150 мм, значение по умолчанию 0,12H
t = 100 ... 120 мм

DHPR152

Цена
Таблица + 195%

**Алюминиевый профиль
+ Алюминиевая решетка ○**

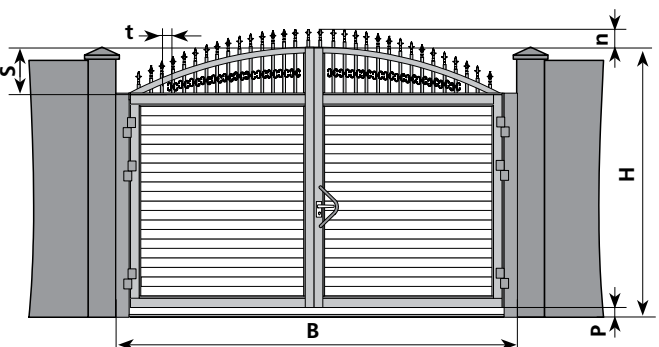

B - см. табл. 2
H - см. табл. 2
P ≥ 35 мм
S ≥ 250 мм, значение по умолчанию 0,25H
n ≥ 150 мм, значение по умолчанию 0,12H
t = 100 ... 120 мм

DHPR153

Цена
Таблица + 195%

**Алюминиевый профиль
+ Алюминиевая решетка ○**

КАЛИТКИ

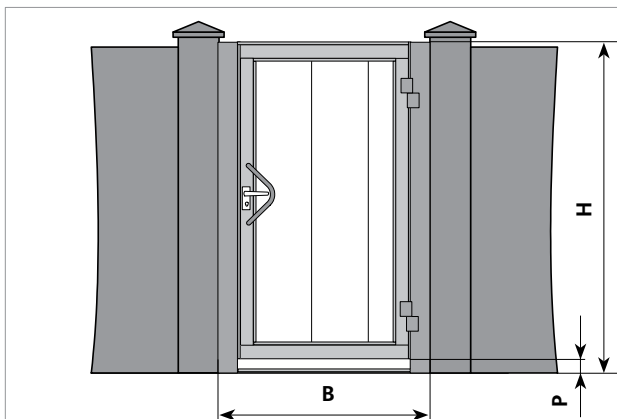

$600 \text{ мм} \leq B \leq 1500 \text{ мм}$
 $1000 \text{ мм} \leq H \leq 3000 \text{ мм}$
 $P \geq 35 \text{ мм}$

DHPK001

Цена
По таблице

Сэндвич-панель

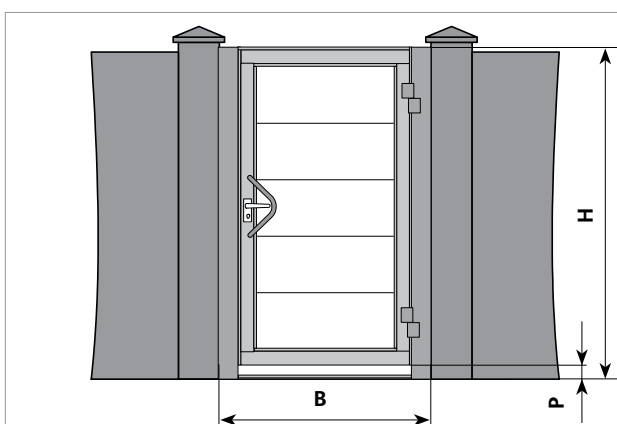

$600 \text{ мм} \leq B \leq 1500 \text{ мм}$
 $1000 \text{ мм} \leq H \leq 3000 \text{ мм}$
 $P \geq 35 \text{ мм}$

DHPK001

Цена
По таблице

Сэндвич-панель

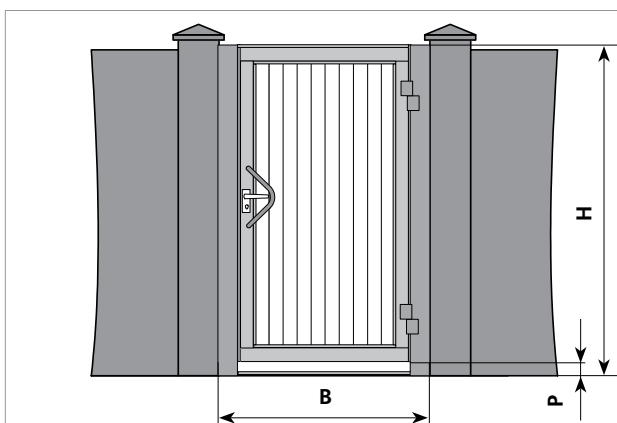

$600 \text{ мм} \leq B \leq 1500 \text{ мм}$
 $1000 \text{ мм} \leq H \leq 3000 \text{ мм}$
 $P \geq 35 \text{ мм}$

DHPK002

Цена
По таблице + 85%

Алюминиевый профиль

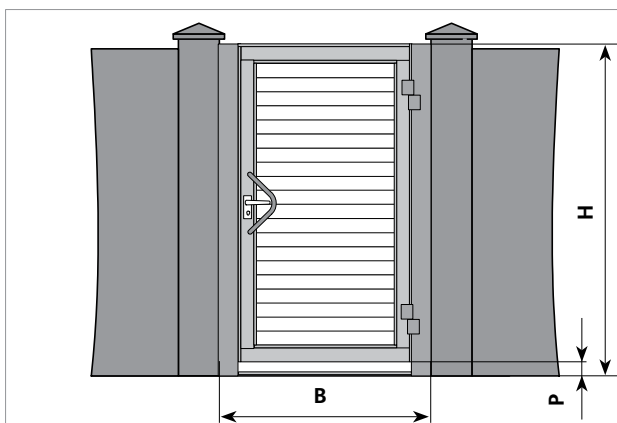

$600 \text{ мм} \leq B \leq 1500 \text{ мм}$
 $1000 \text{ мм} \leq H \leq 3000 \text{ мм}$
 $P \geq 35 \text{ мм}$

DHPK003

Цена
По таблице + 85%

Алюминиевый профиль

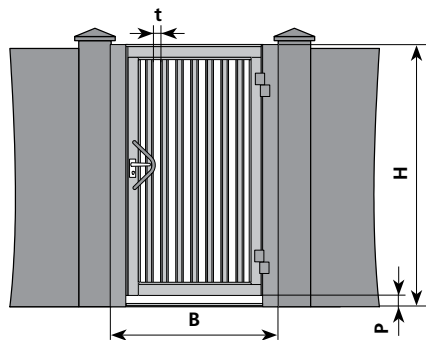

$600 \text{ мм} \leq B \leq 1500 \text{ мм}$
 $1000 \text{ мм} \leq H \leq 3000 \text{ мм}$
 $P \geq 35 \text{ мм}$

DHPK010

Цена
По таблице + 30%

Алюминиевая решетка

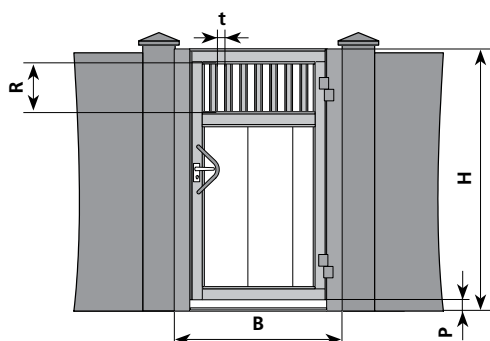

$600 \text{ мм} \leq B \leq 1500 \text{ мм}$
 $1000 \text{ мм} \leq H \leq 3000 \text{ мм}$
 $P \geq 35 \text{ мм}$
 $R \geq 200 \text{ мм}$, значение по
умолчанию 0,25H
 $t = 80 \text{ мм}$

DHPK020

Цена
Таблица + 10%

Сэндвич-панель
+ Алюминиевая решетка

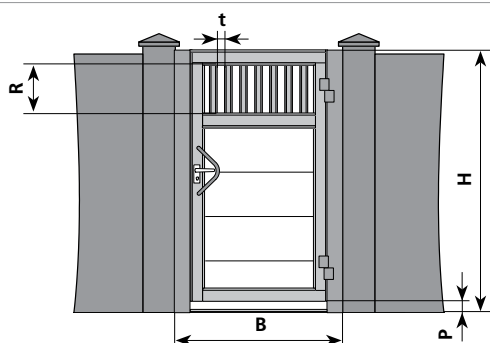

$600 \text{ мм} \leq B \leq 1500 \text{ мм}$
 $1000 \text{ мм} \leq H \leq 3000 \text{ мм}$
 $P \geq 35 \text{ мм}$
 $R \geq 200 \text{ мм}$, значение по
умолчанию 0,25H
 $t = 80 \text{ мм}$

DHPK021

Цена
Таблица + 10%

Сэндвич-панель
+ Алюминиевая решетка

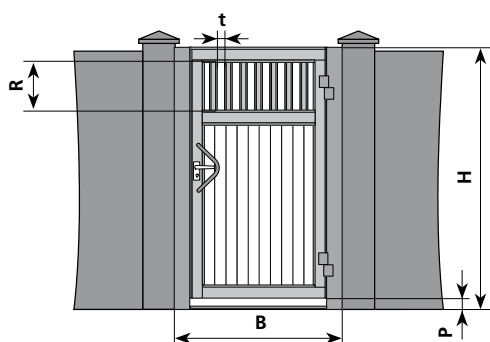

$600 \text{ мм} \leq B \leq 1500 \text{ мм}$
 $1000 \text{ мм} \leq H \leq 3000 \text{ мм}$
 $P \geq 35 \text{ мм}$
 $R \geq 200 \text{ мм}$, значение по
умолчанию 0,25H
 $t = 80 \text{ мм}$

DHPK022

Цена
Таблица + 90%

Алюминиевый профиль
+ Алюминиевая решетка

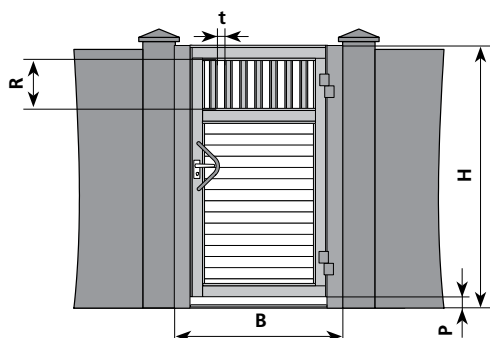

$600 \text{ мм} \leq B \leq 1500 \text{ мм}$
 $1000 \text{ мм} \leq H \leq 3000 \text{ мм}$
 $P \geq 35 \text{ мм}$
 $R \geq 200 \text{ мм}$, значение по
умолчанию 0,25H
 $t = 80 \text{ мм}$

DHPK023

Цена
Таблица + 90%

Алюминиевый профиль
+ Алюминиевая решетка

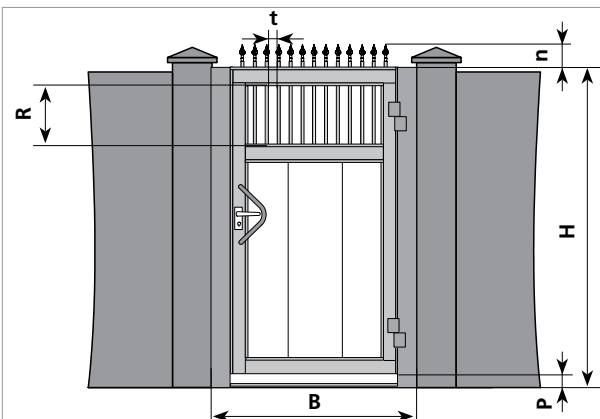

$600 \text{ мм} \leq B \leq 1500 \text{ мм}$
 $1000 \text{ мм} \leq H \leq 3000 \text{ мм}$
 $R \geq 35 \text{ мм}$
 $R \geq 200 \text{ мм}$, значение по
 умолчанию 0,25H
 $p \geq 150 \text{ мм}$, значение по
 умолчанию 0,12H
 $t = 100 \dots 120 \text{ мм}$

DHPK040

Цена
Таблица + 40%

**Сэндвич-панель
+ Алюминиевая решетка ○**

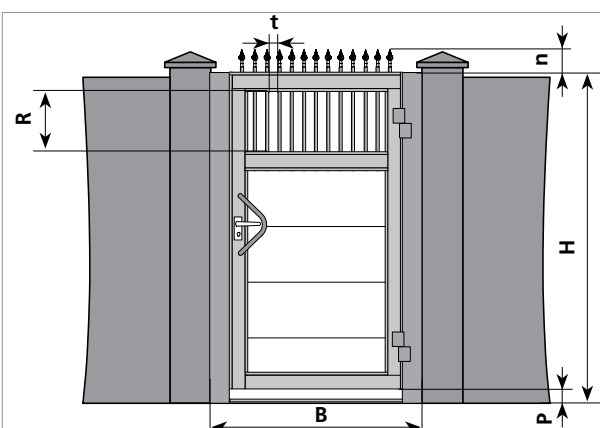

$600 \text{ мм} \leq B \leq 1500 \text{ мм}$
 $1000 \text{ мм} \leq H \leq 3000 \text{ мм}$
 $R \geq 35 \text{ мм}$
 $R \geq 200 \text{ мм}$, значение по
 умолчанию 0,25H
 $p \geq 150 \text{ мм}$, значение по
 умолчанию 0,12H
 $t = 100 \dots 120 \text{ мм}$

DHPK041

Цена
Таблица + 40%

**Сэндвич-панель
+ Алюминиевая решетка ○**

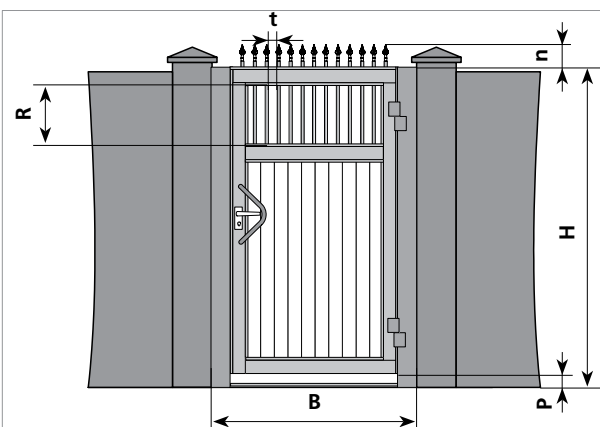

$600 \text{ мм} \leq B \leq 1500 \text{ мм}$
 $1000 \text{ мм} \leq H \leq 3000 \text{ мм}$
 $R \geq 35 \text{ мм}$
 $R \geq 200 \text{ мм}$, значение по
 умолчанию 0,25H
 $p \geq 150 \text{ мм}$, значение по
 умолчанию 0,12H
 $t = 100 \dots 120 \text{ мм}$

DHPK042

Цена
Таблица + 115%

**Алюминиевый профиль
+ Алюминиевая решетка ○**

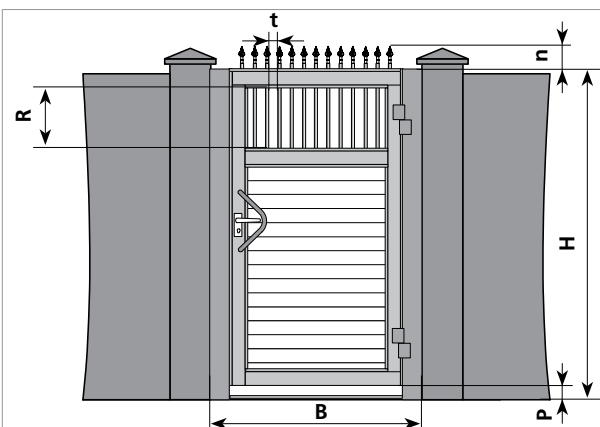

$600 \text{ мм} \leq B \leq 1500 \text{ мм}$
 $1000 \text{ мм} \leq H \leq 3000 \text{ мм}$
 $R \geq 35 \text{ мм}$
 $R \geq 200 \text{ мм}$, значение по
 умолчанию 0,25H
 $p \geq 150 \text{ мм}$, значение по
 умолчанию 0,12H
 $t = 100 \dots 120 \text{ мм}$

DHPK043

Цена
Таблица + 115%

**Алюминиевый профиль
+ Алюминиевая решетка ○**

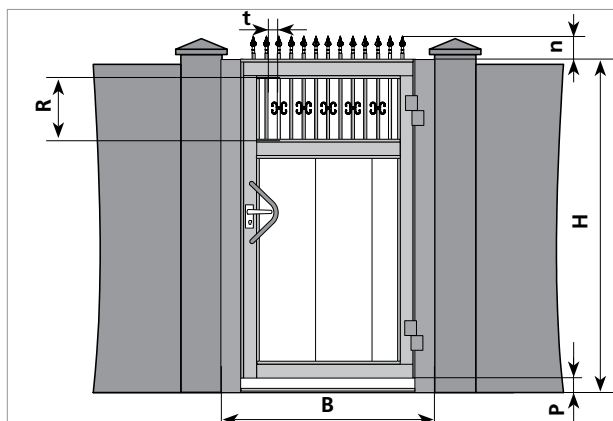

$600 \text{ мм} \leq B \leq 1500 \text{ мм}$
 $1000 \text{ мм} \leq H \leq 3000 \text{ мм}$
 $P \geq 35 \text{ мм}$
 $R \geq 200 \text{ мм}$, значение по
 умолчанию 0,25H
 $p \geq 150 \text{ мм}$, значение по
 умолчанию 0,12H
 $t = 100 \dots 120 \text{ мм}$

DHPK060

Цена
Таблица + 70%

**Сэндвич-панель
+ Алюминиевая решетка ○**

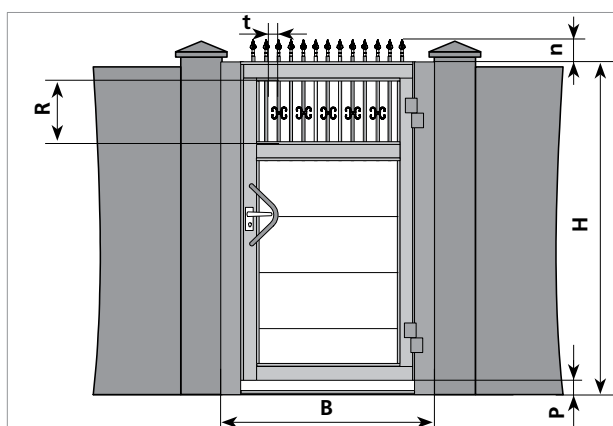

$600 \text{ мм} \leq B \leq 1500 \text{ мм}$
 $1000 \text{ мм} \leq H \leq 3000 \text{ мм}$
 $P \geq 35 \text{ мм}$
 $R \geq 200 \text{ мм}$, значение по
 умолчанию 0,25H
 $p \geq 150 \text{ мм}$, значение по
 умолчанию 0,12H
 $t = 100 \dots 120 \text{ мм}$

DHPK061

Цена
Таблица + 70%

**Сэндвич-панель
+ Алюминиевая решетка ○**

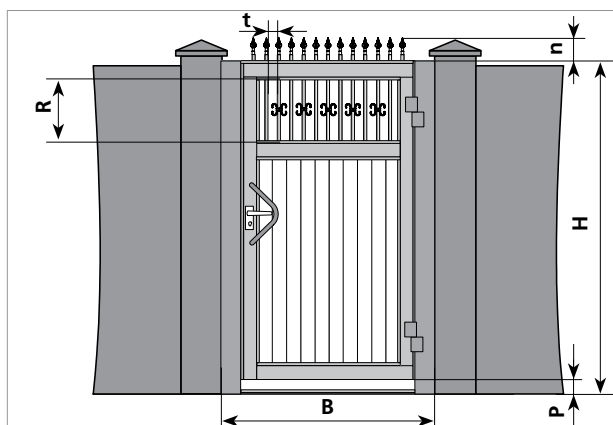

$600 \text{ мм} \leq B \leq 1500 \text{ мм}$
 $1000 \text{ мм} \leq H \leq 3000 \text{ мм}$
 $P \geq 35 \text{ мм}$
 $R \geq 200 \text{ мм}$, значение по
 умолчанию 0,25H
 $p \geq 150 \text{ мм}$, значение по
 умолчанию 0,12H
 $t = 100 \dots 120 \text{ мм}$

DHPK062

Цена
Таблица + 145%

**Алюминиевый профиль
+ Алюминиевая решетка ○**

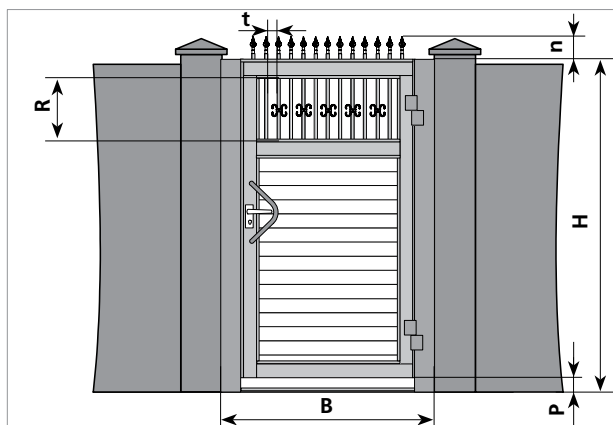

$600 \text{ мм} \leq B \leq 1500 \text{ мм}$
 $1000 \text{ мм} \leq H \leq 3000 \text{ мм}$
 $P \geq 35 \text{ мм}$
 $R \geq 200 \text{ мм}$, значение по
 умолчанию 0,25H
 $p \geq 150 \text{ мм}$, значение по
 умолчанию 0,12H
 $t = 100 \dots 120 \text{ мм}$

DHPK063

Цена
Таблица + 145%

**Алюминиевый профиль
+ Алюминиевая решетка ○**

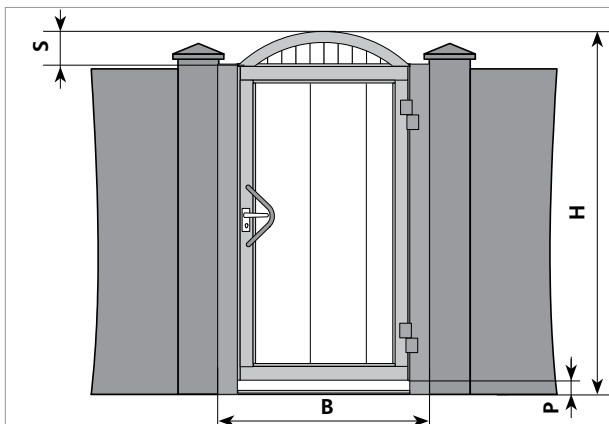

$600 \text{ мм} \leq B \leq 1500 \text{ мм}$
 $1000 \text{ мм} \leq H \leq 3000 \text{ мм}$
 $P \geq 35 \text{ мм}$
 $300 \leq S \leq \frac{B}{2}$, значение по
 умолчанию 0,25H

DHPK100

Цена
Таблица + 45%

**Сэндвич-панель
+ Арка с алюминиевым профилем**

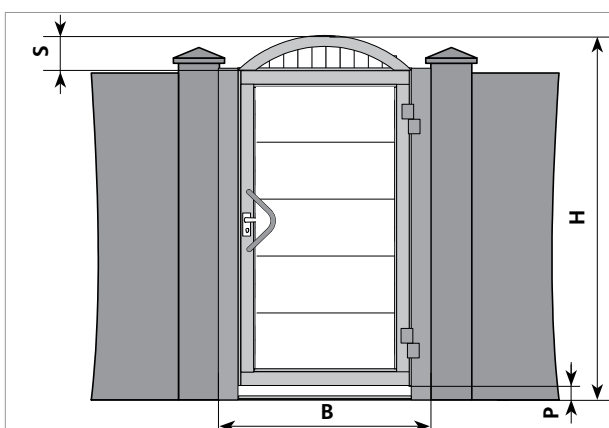

$600 \text{ мм} \leq B \leq 1500 \text{ мм}$
 $1000 \text{ мм} \leq H \leq 3000 \text{ мм}$
 $P \geq 35 \text{ мм}$
 $300 \leq S \leq \frac{B}{2}$, значение по
 умолчанию 0,25H

DHPK101

Цена
Таблица + 45%

**Сэндвич-панель
+ Арка с алюминиевым профилем**

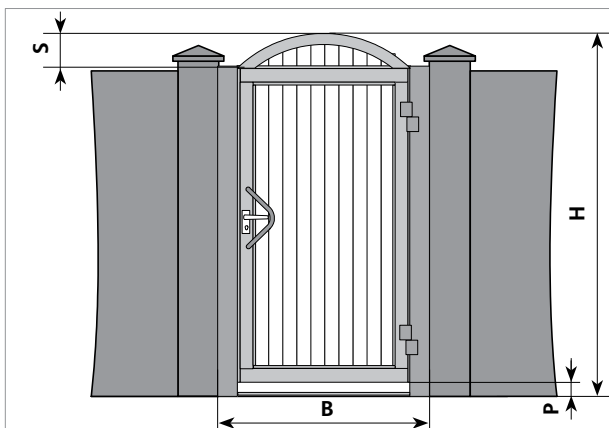

$600 \text{ мм} \leq B \leq 1500 \text{ мм}$
 $1000 \text{ мм} \leq H \leq 3000 \text{ мм}$
 $P \geq 35 \text{ мм}$
 $300 \leq S \leq \frac{B}{2}$, значение по
 умолчанию 0,25H

DHPK102

Цена
Таблица + 115%

Алюминиевый профиль

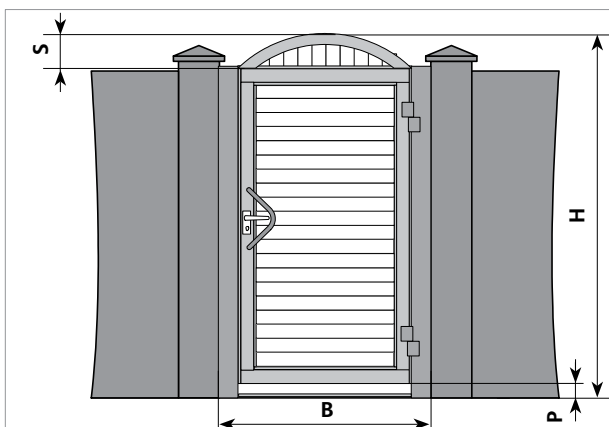

$600 \text{ мм} \leq B \leq 1500 \text{ мм}$
 $1000 \text{ мм} \leq H \leq 3000 \text{ мм}$
 $P \geq 35 \text{ мм}$
 $300 \leq S \leq \frac{B}{2}$, значение по
 умолчанию 0,25H

DHPK103

Цена
Таблица + 115%

Алюминиевый профиль

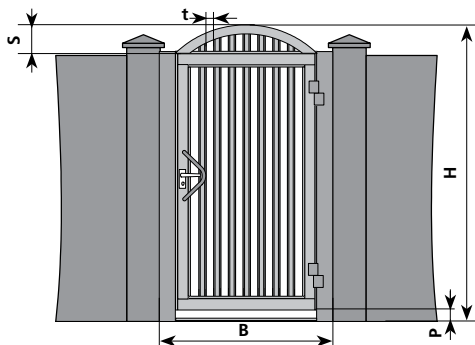

600 мм ≤ B ≤ 1500 мм
1000 мм ≤ H ≤ 3000 мм
P ≥ 35 мм_B
250 ≤ S ≤ 2, значение по
умолчанию 0,25H
t = 80 мм

DHPK110

Цена
Таблица + 40%

Алюминиевая решетка ◯

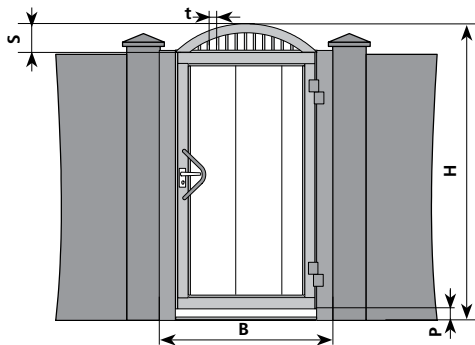

600 мм ≤ B ≤ 1500 мм
1000 мм ≤ H ≤ 3000 мм
P ≥ 35 мм_B
300 ≤ S ≤ 2, значение по
умолчанию 0,25H
t = 100 ... 120 мм

DHPK130

Цена
Таблица + 40%

Сэндвич-панель
+ Алюминиевая решетка ○

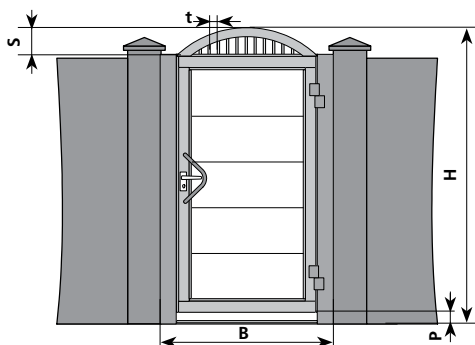

600 мм ≤ B ≤ 1500 мм
1000 мм ≤ H ≤ 3000 мм
P ≥ 35 мм_B
300 ≤ S ≤ 2, значение по
умолчанию 0,25H
t = 100 ... 120 мм

DHPK131

Цена
Таблица + 40%

Сэндвич-панель
+ Алюминиевая решетка ○

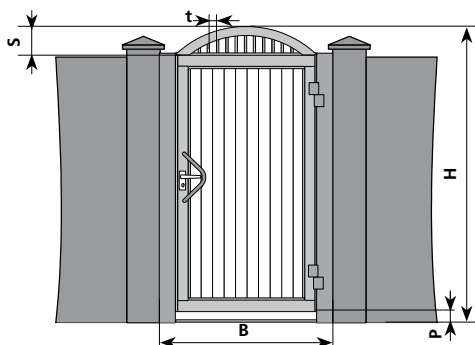

600 мм ≤ B ≤ 1500 мм
1000 мм ≤ H ≤ 3000 мм
P ≥ 35 мм_B
300 ≤ S ≤ 2, значение по
умолчанию 0,25H
t = 100 ... 120 мм

DHPK132

Цена
Таблица + 110%

Алюминиевый профиль
+ Алюминиевая решетка ○

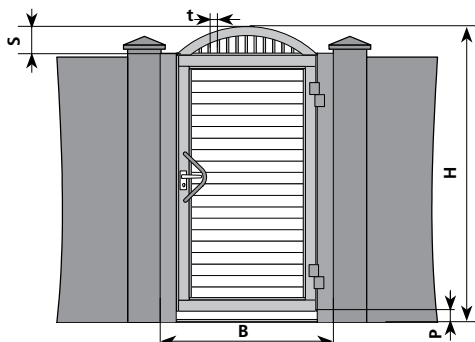

600 мм ≤ B ≤ 1500 мм
1000 мм ≤ H ≤ 3000 мм
P ≥ 35 мм_B
300 ≤ S ≤ 2, значение по
умолчанию 0,25H
t = 100 ... 120 мм

DHPK133

Цена
Таблица + 110%

Алюминиевый профиль
+ Алюминиевая решетка ○

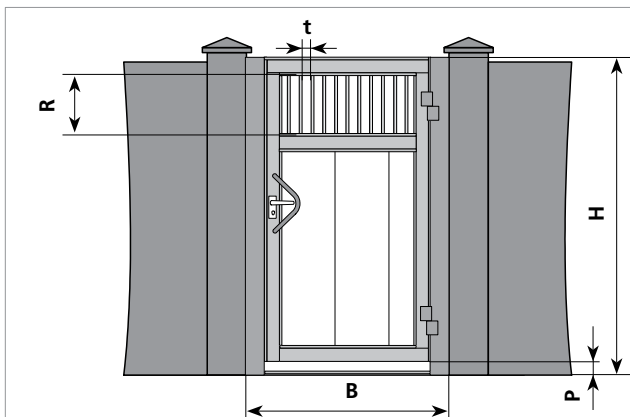

$600 \text{ мм} \leq B \leq 1500 \text{ мм}$
 $1000 \text{ мм} \leq H \leq 3000 \text{ мм}$
 $P \geq 35 \text{ мм}$
 $R \geq 200 \text{ мм}$, значение по
 умолчанию 0,25H
 $t = 100 \dots 120 \text{ мм}$

DHPK030

Цена
Таблица + 10%

**Сэндвич-панель
+ Алюминиевая решетка ○**

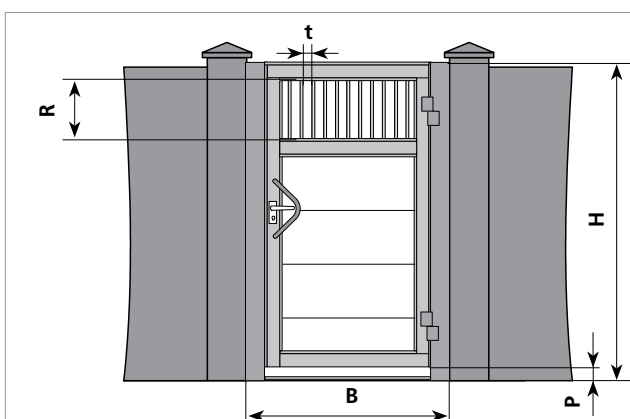

$600 \text{ мм} \leq B \leq 1500 \text{ мм}$
 $1000 \text{ мм} \leq H \leq 3000 \text{ мм}$
 $P \geq 35 \text{ мм}$
 $R \geq 200 \text{ мм}$, значение по
 умолчанию 0,25H
 $t = 100 \dots 120 \text{ мм}$

DHPK031

Цена
Таблица + 10%

**Сэндвич-панель
+ Алюминиевая решетка ○**

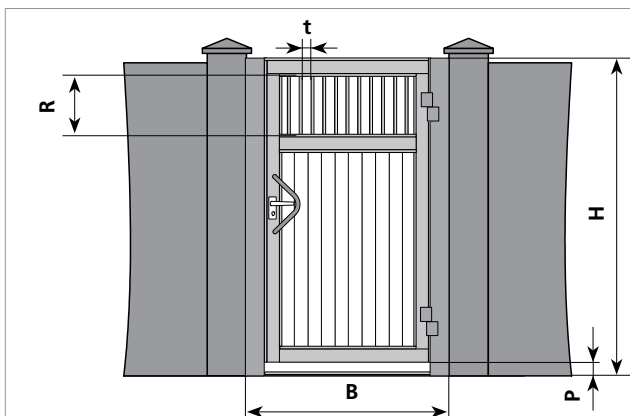

$600 \text{ мм} \leq B \leq 1500 \text{ мм}$
 $1000 \text{ мм} \leq H \leq 3000 \text{ мм}$
 $P \geq 35 \text{ мм}$
 $R \geq 200 \text{ мм}$, значение по
 умолчанию 0,25H
 $t = 100 \dots 120 \text{ мм}$

DHPK032

Цена
Таблица + 90%

**Алюминиевый профиль
+ Алюминиевая решетка ○**

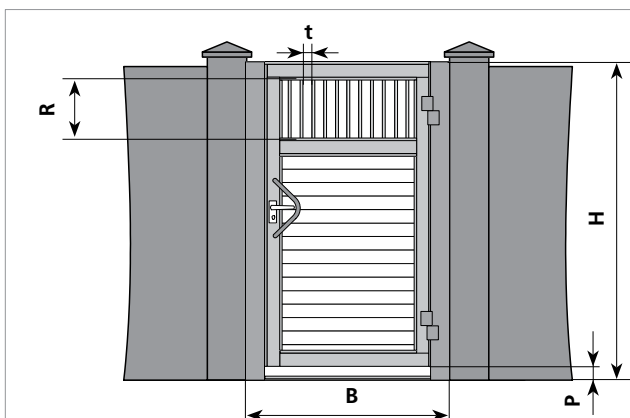

$600 \text{ мм} \leq B \leq 1500 \text{ мм}$
 $1000 \text{ мм} \leq H \leq 3000 \text{ мм}$
 $P \geq 35 \text{ мм}$
 $R \geq 200 \text{ мм}$, значение по
 умолчанию 0,25H
 $t = 100 \dots 120 \text{ мм}$

DHPK033

Цена
Таблица + 90%

**Алюминиевый профиль
+ Алюминиевая решетка ○**

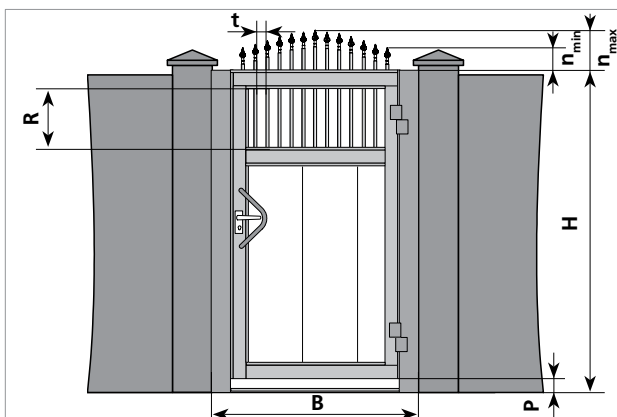

$600 \text{ мм} \leq B \leq 1500 \text{ мм}$
 $1000 \text{ мм} \leq H \leq 3000 \text{ мм}$
 $P \geq 35 \text{ мм}$
 $R \geq 200 \text{ мм}$, значение по
 умолчанию 0,25H
 $n_{\min} \geq 150 \text{ мм}$,
 $150 \leq n_{\max} \leq \frac{B}{2}$, значение по
 умолчанию 0,12H
 $t = 100 \dots 120 \text{ мм}$

DHPK050

Цена
Таблица + 60%

Сэндвич-панель
+ Алюминиевая решетка ○

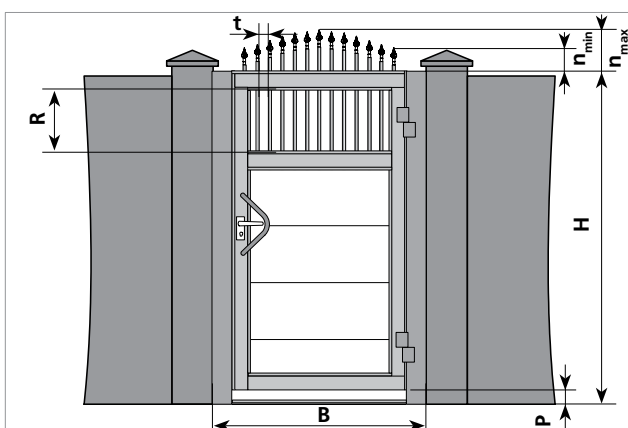

$600 \text{ мм} \leq B \leq 1500 \text{ мм}$
 $1000 \text{ мм} \leq H \leq 3000 \text{ мм}$
 $P \geq 35 \text{ мм}$
 $R \geq 200 \text{ мм}$, значение по
 умолчанию 0,25H
 $n_{\min} \geq 150 \text{ мм}$,
 $150 \leq n_{\max} \leq \frac{B}{2}$, значение по
 умолчанию 0,12H
 $t = 100 \dots 120 \text{ мм}$

DHPK051

Цена
Таблица + 60%

Сэндвич-панель
+ Алюминиевая решетка ○

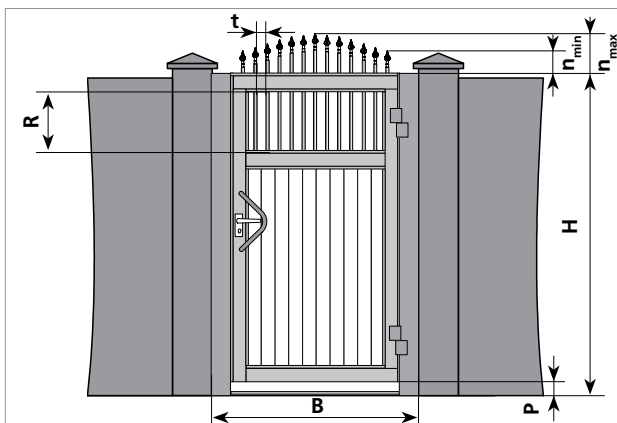

$600 \text{ мм} \leq B \leq 1500 \text{ мм}$
 $1000 \text{ мм} \leq H \leq 3000 \text{ мм}$
 $P \geq 35 \text{ мм}$
 $R \geq 200 \text{ мм}$, значение по
 умолчанию 0,25H
 $n_{\min} \geq 150 \text{ мм}$,
 $150 \leq n_{\max} \leq \frac{B}{2}$, значение по
 умолчанию 0,12H
 $t = 100 \dots 120 \text{ мм}$

DHPK052

Цена
Таблица + 135%

Алюминиевый профиль
+ Алюминиевая решетка ○

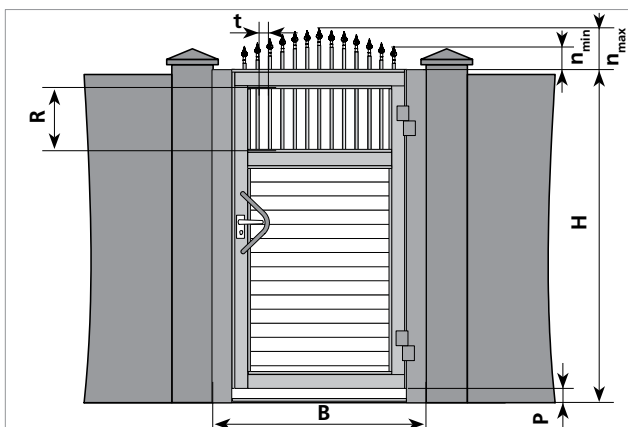

$600 \text{ мм} \leq B \leq 1500 \text{ мм}$
 $1000 \text{ мм} \leq H \leq 3000 \text{ мм}$
 $P \geq 35 \text{ мм}$
 $R \geq 200 \text{ мм}$, значение по
 умолчанию 0,25H
 $n_{\min} \geq 150 \text{ мм}$,
 $150 \leq n_{\max} \leq \frac{B}{2}$, значение по
 умолчанию 0,12H
 $t = 100 \dots 120 \text{ мм}$

DHPK053

Цена
Таблица + 135%

Алюминиевый профиль
+ Алюминиевая решетка ○

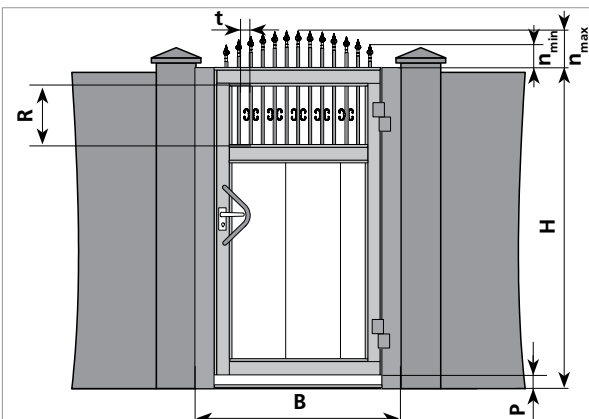

$600 \text{ мм} \leq B \leq 1500 \text{ мм}$
 $1000 \text{ мм} \leq H \leq 3000 \text{ мм}$
 $P \geq 35 \text{ мм}$
 $R \geq 200 \text{ мм}$, значение по
 умолчанию 0,25H
 $n_{\text{min}} \geq 150 \text{ мм}$,
 $150 \leq n_{\text{max}} \leq 2$, значение по
 умолчанию 0,12H
 $t = 100 \dots 120 \text{ мм}$

DHPK070

Цена
Таблица + 90%

Сэндвич-панель
+ Алюминиевая решетка ○

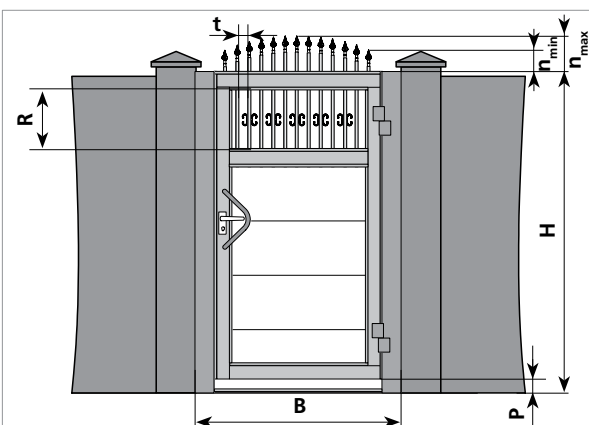

$600 \text{ мм} \leq B \leq 1500 \text{ мм}$
 $1000 \text{ мм} \leq H \leq 3000 \text{ мм}$
 $P \geq 35 \text{ мм}$
 $R \geq 200 \text{ мм}$, значение по
 умолчанию 0,25H
 $n_{\text{min}} \geq 150 \text{ мм}$,
 $150 \leq n_{\text{max}} \leq 2$, значение по
 умолчанию 0,12H
 $t = 100 \dots 120 \text{ мм}$

DHPK071

Цена
Таблица + 90%

Сэндвич-панель
+ Алюминиевая решетка ○

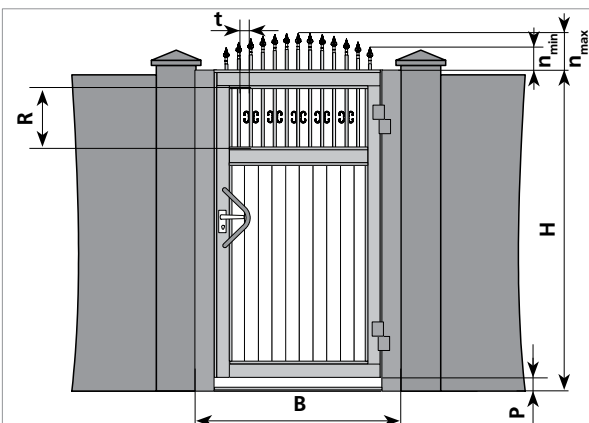

$600 \text{ мм} \leq B \leq 1500 \text{ мм}$
 $1000 \text{ мм} \leq H \leq 3000 \text{ мм}$
 $P \geq 35 \text{ мм}$
 $R \geq 200 \text{ мм}$, значение по
 умолчанию 0,25H
 $n_{\text{min}} \geq 150 \text{ мм}$,
 $150 \leq n_{\text{max}} \leq 2$, значение по
 умолчанию 0,12H
 $t = 100 \dots 120 \text{ мм}$

DHPK072

Цена
Таблица + 165%

Алюминиевый профиль
+ Алюминиевая решетка ○

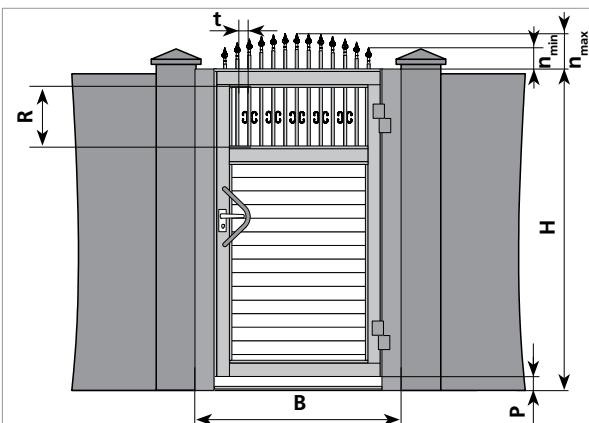

$600 \text{ мм} \leq B \leq 1500 \text{ мм}$
 $1000 \text{ мм} \leq H \leq 3000 \text{ мм}$
 $P \geq 35 \text{ мм}$
 $R \geq 200 \text{ мм}$, значение по
 умолчанию 0,25H
 $n_{\text{min}} \geq 150 \text{ мм}$,
 $150 \leq n_{\text{max}} \leq 2$, значение по
 умолчанию 0,12H
 $t = 100 \dots 120 \text{ мм}$

DHPK073

Цена
Таблица + 165%

Алюминиевый профиль
+ Алюминиевая решетка ○

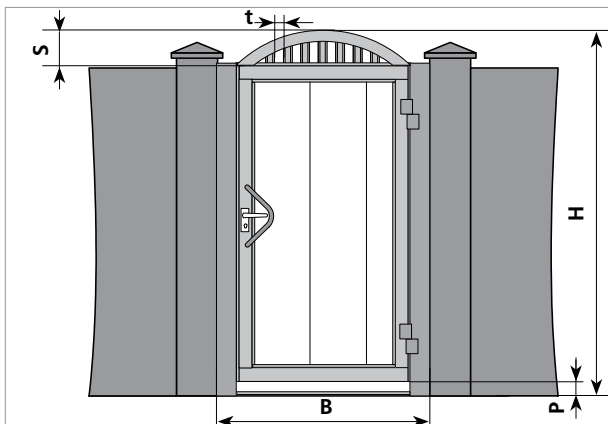

600 мм ≤ B ≤ 1500 мм
1000 мм ≤ H ≤ 3000 мм
P ≥ 35 мм
300 ≤ S ≤ $\frac{B}{2}$, значение по
умолчанию 0,25H
t = 80 мм

DHPK120

Цена
Таблица + 40%

**Сэндвич-панель
+ Алюминиевая решетка**

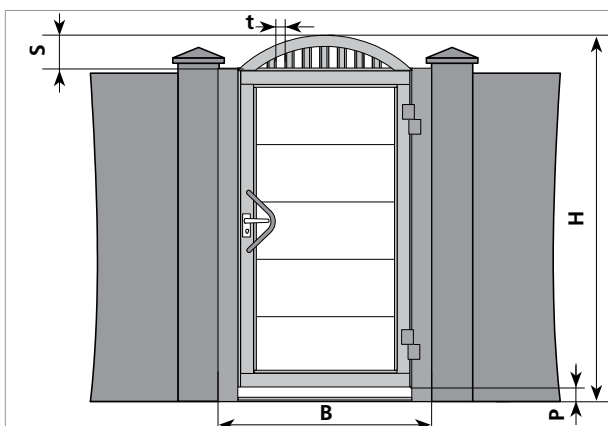

600 мм ≤ B ≤ 1500 мм
1000 мм ≤ H ≤ 3000 мм
P ≥ 35 мм
300 ≤ S ≤ $\frac{B}{2}$, значение по
умолчанию 0,25H
t = 80 мм

DHPK121

Таблица + 40%

**Сэндвич-панель
+ Алюминиевая решетка**

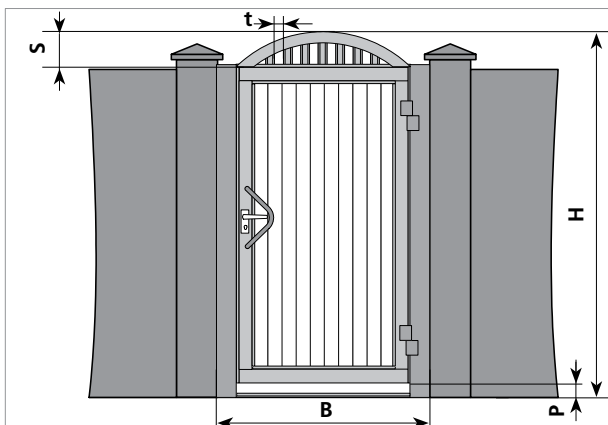

600 мм ≤ B ≤ 1500 мм
1000 мм ≤ H ≤ 3000 мм
P ≥ 35 мм
300 ≤ S ≤ $\frac{B}{2}$, значение по
умолчанию 0,25H
t = 80 мм

DHPK122

Цена
Таблица + 110%

**Алюминиевый профиль
+ Алюминиевая решетка**

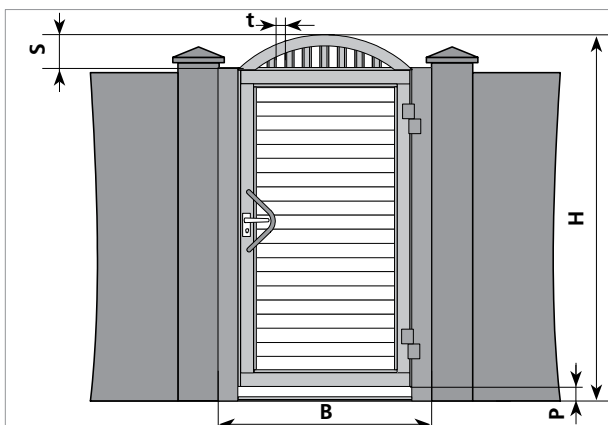

600 мм ≤ B ≤ 1500 мм
1000 мм ≤ H ≤ 3000 мм
P ≥ 35 мм
300 ≤ S ≤ $\frac{B}{2}$, значение по
умолчанию 0,25H
t = 80 мм

DHPK123

Цена
Таблица + 110%

**Алюминиевый профиль
+ Алюминиевая решетка**

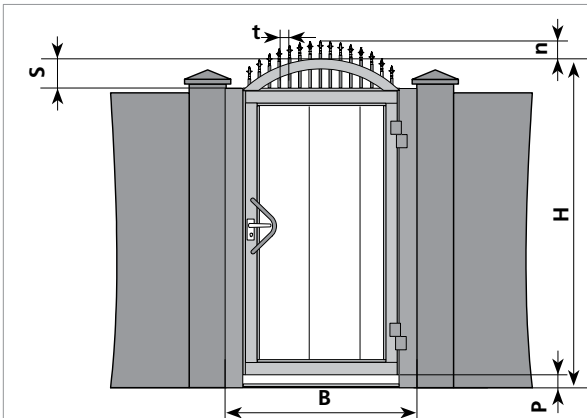

$600 \text{ мм} \leq B \leq 1500 \text{ мм}$
 $1000 \text{ мм} \leq H \leq 3000 \text{ мм}$
 $P \geq 35 \text{ мм}$
 $n \geq 150 \text{ мм}$, значение по
 умолчанию 0,12H
 $250 \leq S \leq \frac{B}{2}$, значение по
 умолчанию 0,25H
 $t = 100 \dots 120 \text{ мм}$

DHPK140

Цена
Таблица + 90%

**Сэндвич-панель
+ Алюминиевая решетка ○**

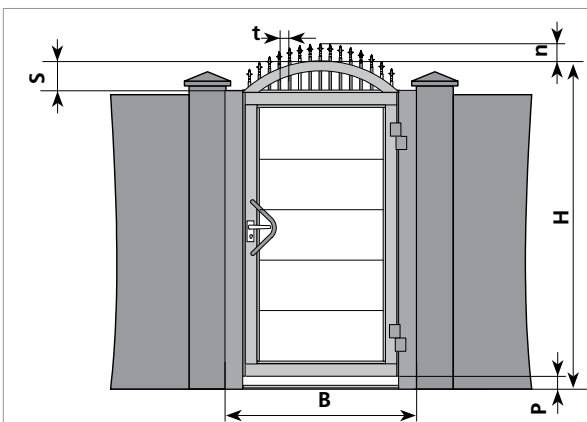

$600 \text{ мм} \leq B \leq 1500 \text{ мм}$
 $1000 \text{ мм} \leq H \leq 3000 \text{ мм}$
 $P \geq 35 \text{ мм}$
 $n \geq 150 \text{ мм}$, значение по
 умолчанию 0,12H
 $250 \leq S \leq \frac{B}{2}$, значение по
 умолчанию 0,25H
 $t = 100 \dots 120 \text{ мм}$

DHPK141

Цена
Таблица + 90%

**Сэндвич-панель
+ Алюминиевая решетка ○**

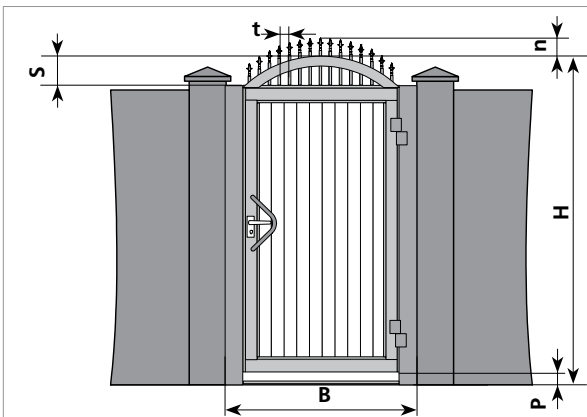

$600 \text{ мм} \leq B \leq 1500 \text{ мм}$
 $1000 \text{ мм} \leq H \leq 3000 \text{ мм}$
 $P \geq 35 \text{ мм}$
 $n \geq 150 \text{ мм}$, значение по
 умолчанию 0,12H
 $250 \leq S \leq \frac{B}{2}$, значение по
 умолчанию 0,25H
 $t = 100 \dots 120 \text{ мм}$

DHPK142

Цена
Таблица + 165%

**Алюминиевый профиль
+ Алюминиевая решетка ○**

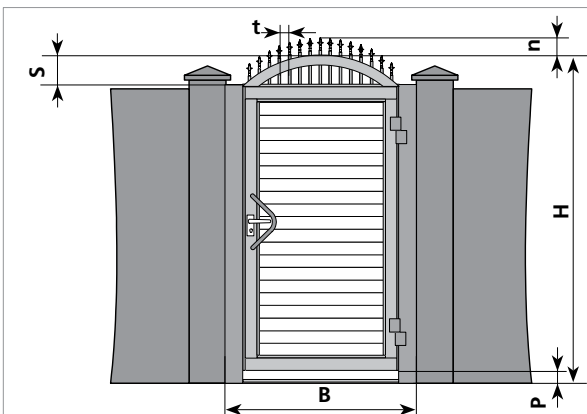

$600 \text{ мм} \leq B \leq 1500 \text{ мм}$
 $1000 \text{ мм} \leq H \leq 3000 \text{ мм}$
 $P \geq 35 \text{ мм}$
 $n \geq 150 \text{ мм}$, значение по
 умолчанию 0,12H
 $250 \leq S \leq \frac{B}{2}$, значение по
 умолчанию 0,25H
 $t = 100 \dots 120 \text{ мм}$

DHPK143

Цена
Таблица + 165%

**Алюминиевый профиль
+ Алюминиевая решетка ○**

ФАЛЬШПАНЕЛИ

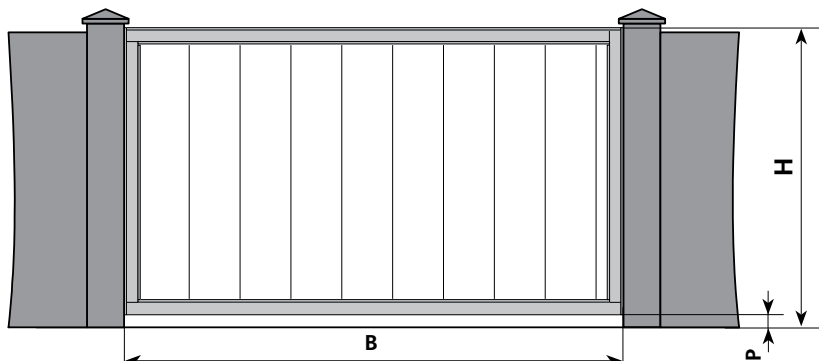

DHPF000

Цена

Сэндвич-панель

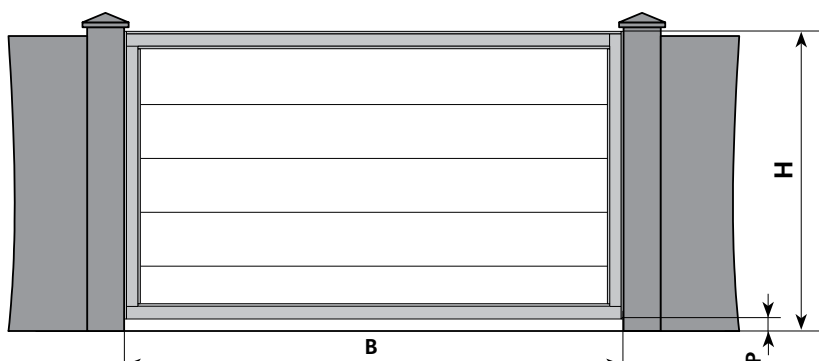

DHPF001

По таблице

Сэндвич-панель

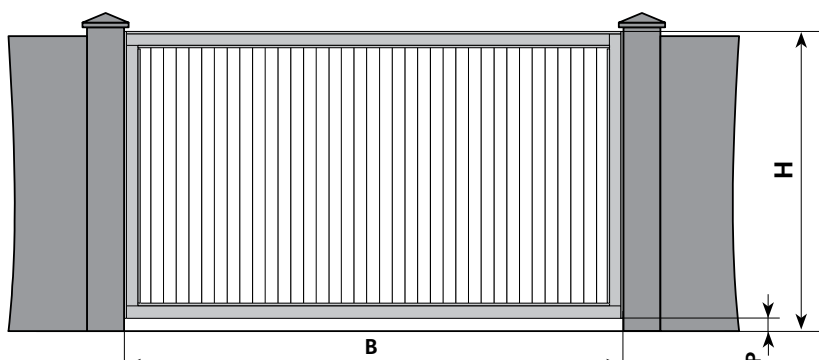

DHPF002

Цена
Таблица + 85%

Алюминиевый профиль

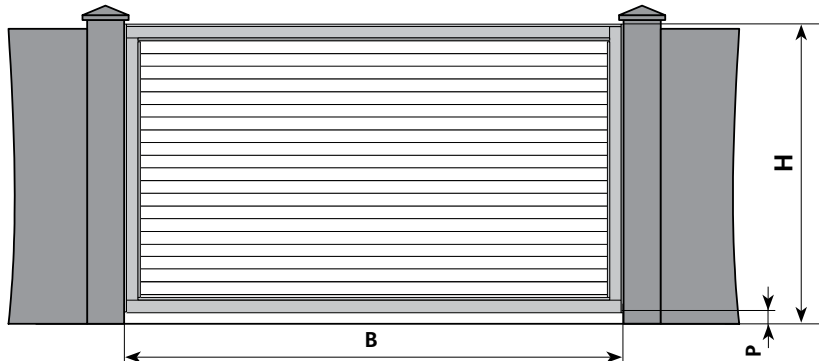

DHPF003

Цена
Таблица + 85%

Алюминиевый профиль

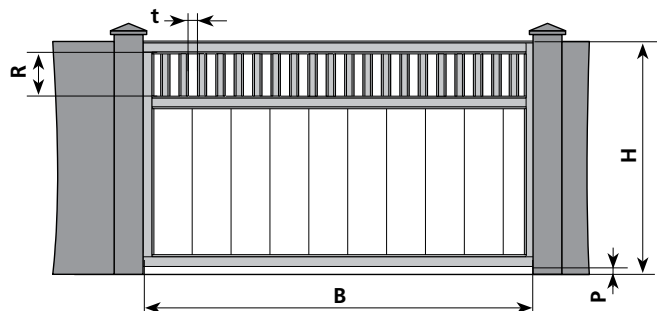

$B \leq 4000$ мм
 $H \leq 3000$ мм
 $P \geq 0$
 $R \geq 200$ мм, значение по умолчанию
 $0,25H$
 $t = 80$ мм

DHPF020

Цена
 Таблица + 10%

**Сэндвич-панель
 + Алюминиевая решетка**

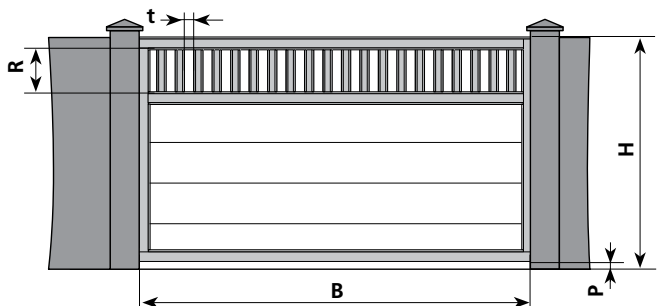

$B \leq 4000$ мм
 $H \leq 3000$ мм
 $P \geq 0$
 $R \geq 200$ мм, значение по умолчанию
 $0,25H$
 $t = 80$ мм

DHPF021

Таблица + 10%

**Сэндвич-панель
 + Алюминиевая решетка**

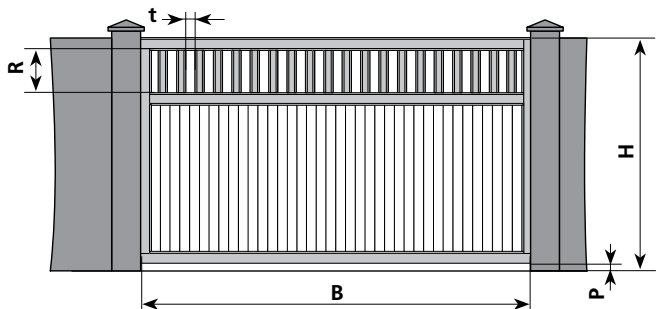

$B \leq 4000$ мм
 $H \leq 3000$ мм
 $P \geq 0$
 $R \geq 200$ мм, значение по умолчанию
 $0,25H$
 $t = 80$ мм

DHPF022

Цена
 Таблица + 90%

**Алюминиевый профиль
 + Алюминиевая решетка**

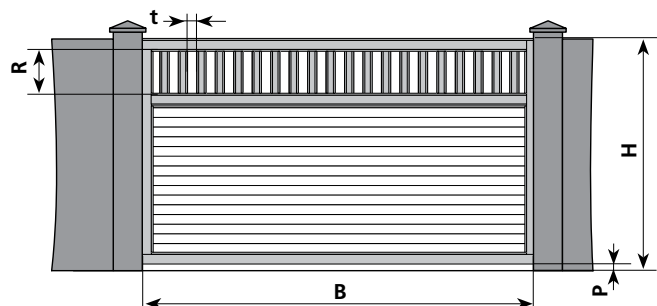

$B \leq 4000$ мм
 $H \leq 3000$ мм
 $P \geq 0$
 $R \geq 200$ мм, значение по умолчанию
 $0,25H$
 $t = 80$ мм

DHPF023

Цена
 Таблица + 90%

**Алюминиевый профиль
 + Алюминиевая решетка**

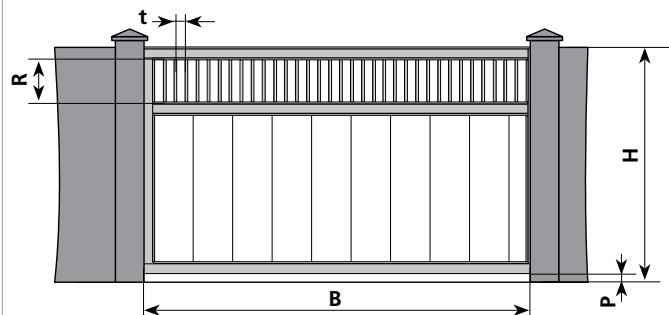

DHPF030

Цена
Таблица + 10%

**Сэндвич-панель
+ Алюминиевая решетка ○**

$B \leq 4000$ мм
 $H \leq 3000$ мм
 $P \geq 0$
 $R \geq 200$ мм, значение по умолчанию 0,25H
 $t = 100 \dots 120$ мм

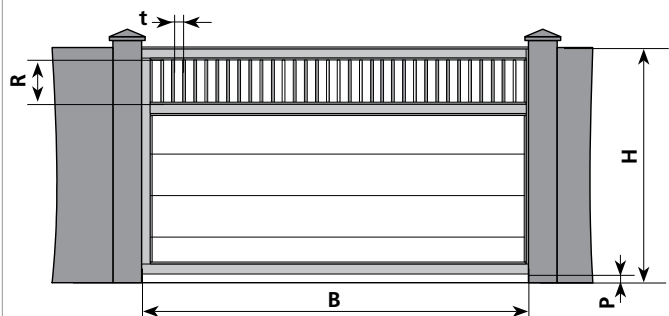

DHPF031

Таблица + 10%

**Сэндвич-панель
+ Алюминиевая решетка ○**

$B \leq 4000$ мм
 $H \leq 3000$ мм
 $P \geq 0$
 $R \geq 200$ мм, значение по умолчанию 0,25H
 $t = 100 \dots 120$ мм

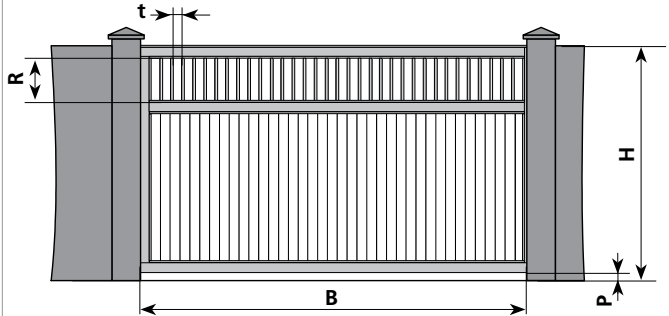

DHPF032

Цена
Таблица + 90%

**Алюминиевый профиль
+ Алюминиевая решетка ○**

$B \leq 4000$ мм
 $H \leq 3000$ мм
 $P \geq 0$
 $R \geq 200$ мм, значение по умолчанию 0,25H
 $t = 100 \dots 120$ мм

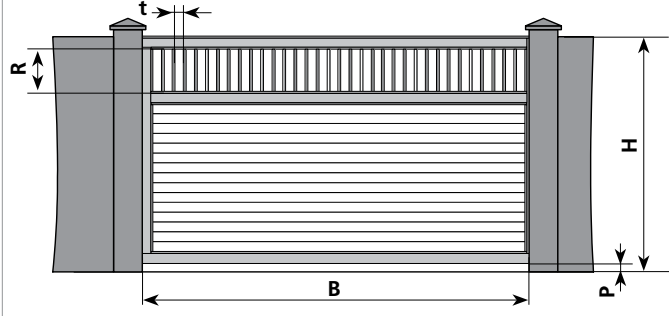

DHPF033

Цена
Таблица + 90%

**Алюминиевый профиль
+ Алюминиевая решетка ○**

$B \leq 4000$ мм
 $H \leq 3000$ мм
 $P \geq 0$
 $R \geq 200$ мм, значение по умолчанию 0,25H
 $t = 100 \dots 120$ мм

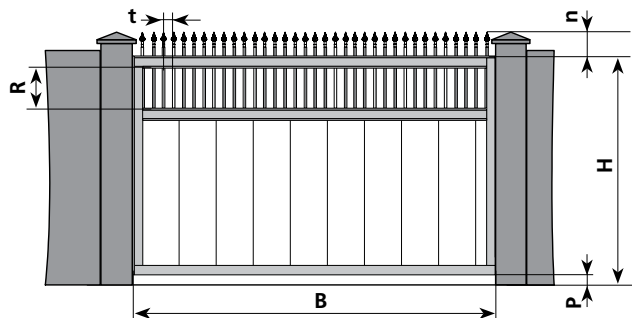

$B \leq 4000$ мм
 $H \leq 3000$ мм
 $P \geq 0$
 $R \geq 200$ мм, значение по умолчанию 0,25H
 $n \geq 150$ мм, значение по умолчанию 0,12H
 $t = 100 \dots 120$ мм

DHPF040

Цена
Таблица + 40%

**Сэндвич-панель
+ Алюминиевая решетка ○**

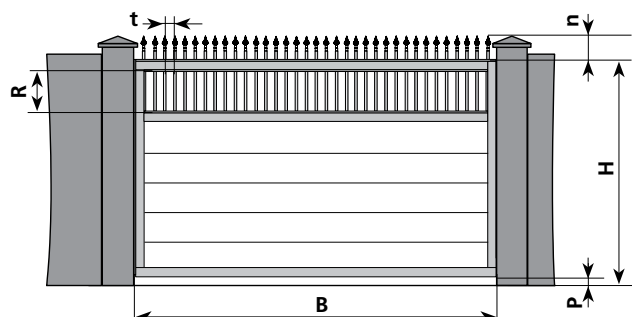

$B \leq 4000$ мм
 $H \leq 3000$ мм
 $P \geq 0$
 $R \geq 200$ мм, значение по умолчанию 0,25H
 $n \geq 150$ мм, значение по умолчанию 0,12H
 $t = 100 \dots 120$ мм

DHPF041

Цена
Таблица + 40%

**Сэндвич-панель
+ Алюминиевая решетка ○**

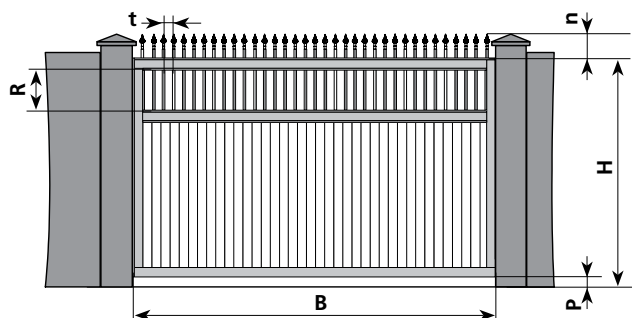

$B \leq 4000$ мм
 $H \leq 3000$ мм
 $P \geq 0$
 $R \geq 200$ мм, значение по умолчанию 0,25H
 $n \geq 150$ мм, значение по умолчанию 0,12H
 $t = 100 \dots 120$ мм

DHPF042

Цена
Таблица + 115%

**Алюминиевый профиль
+ Алюминиевая решетка ○**

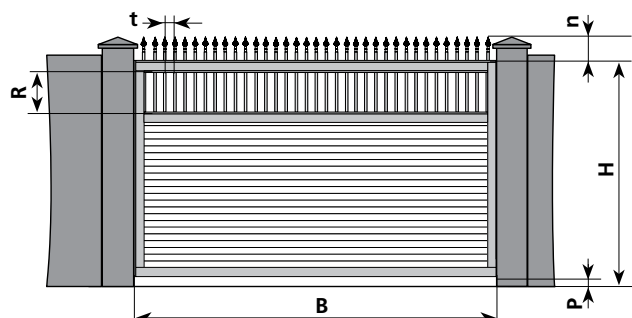

$B \leq 4000$ мм
 $H \leq 3000$ мм
 $P \geq 0$
 $R \geq 200$ мм, значение по умолчанию 0,25H
 $n \geq 150$ мм, значение по умолчанию 0,12H
 $t = 100 \dots 120$ мм

DHPF043

Цена
Таблица + 115%

**Алюминиевый профиль
+ Алюминиевая решетка ○**

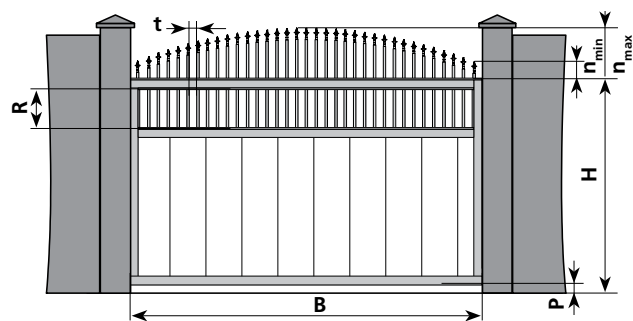

$B \leq 4000$ мм
 $H \leq 3000$ мм
 $R \geq 0$
 $R \geq 200$ мм, значение по умолчанию 0,25H
 $n_{min} \geq 150$ мм,
 $150 \leq n_{max} \leq \frac{B}{2}$, значение по умолчанию 0,12H
 $t = 100 \dots 120$ мм

DHPF050

Цена
Таблица + 50%

**Сэндвич-панель
+ Алюминиевая решетка** ○

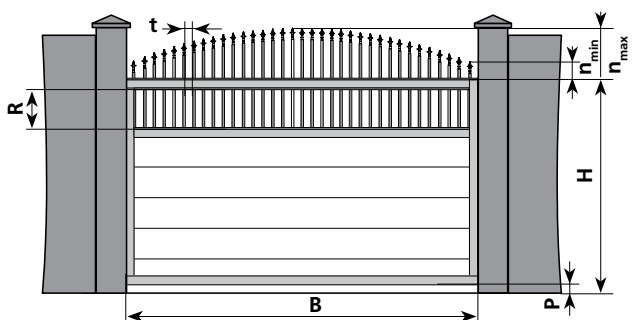

$B \leq 4000$ мм
 $H \leq 3000$ мм
 $R \geq 0$
 $R \geq 200$ мм, значение по умолчанию 0,25H
 $n_{min} \geq 150$ мм,
 $150 \leq n_{max} \leq \frac{B}{2}$, значение по умолчанию 0,12H
 $t = 100 \dots 120$ мм

DHPF051

Таблица + 50%

**Сэндвич-панель
+ Алюминиевая решетка** ○

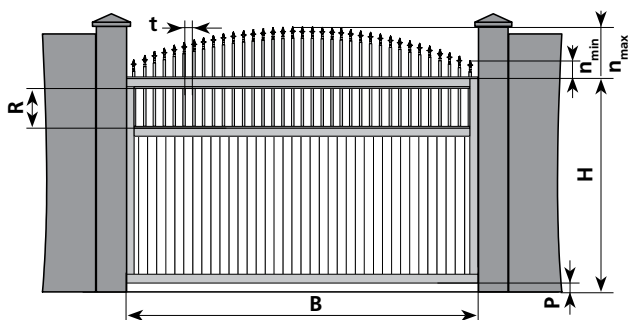

$B \leq 4000$ мм
 $H \leq 3000$ мм
 $R \geq 0$
 $R \geq 200$ мм, значение по умолчанию 0,25H
 $n_{min} \geq 150$ мм,
 $150 \leq n_{max} \leq \frac{B}{2}$, значение по умолчанию 0,12H
 $t = 100 \dots 120$ мм

DHPF052

Цена
Таблица + 125%

**Алюминиевый профиль
+ Алюминиевая решетка** ○

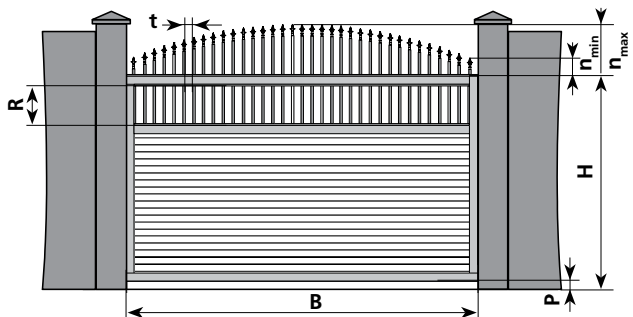

$B \leq 4000$ мм
 $H \leq 3000$ мм
 $R \geq 0$
 $R \geq 200$ мм, значение по умолчанию 0,25H
 $n_{min} \geq 150$ мм,
 $150 \leq n_{max} \leq \frac{B}{2}$, значение по умолчанию 0,12H
 $t = 100 \dots 120$ мм

DHPF053

Цена
Таблица + 125%

**Алюминиевый профиль
+ Алюминиевая решетка** ○

DHPF060

Цена
Таблица + 70%

**Сэндвич-панель
+ Алюминиевая решетка ○**

$B \leq 4000$ мм
 $H \leq 3000$ мм
 $P \geq 0$
 $R \geq 200$ мм, значение по умолчанию 0,25H
 $n \geq 150$ мм, значение по умолчанию 0,12H
 $t = 100 \dots 120$ мм

DHPF061

Таблица + 70%

**Сэндвич-панель
+ Алюминиевая решетка ○**

$B \leq 4000$ мм
 $H \leq 3000$ мм
 $P \geq 0$
 $R \geq 200$ мм, значение по умолчанию 0,25H
 $n \geq 150$ мм, значение по умолчанию 0,12H
 $t = 100 \dots 120$ мм

DHPF062

Цена
Таблица + 145%

**Алюминиевый профиль
+ Алюминиевая решетка ○**

$B \leq 4000$ мм
 $H \leq 3000$ мм
 $P \geq 0$
 $R \geq 200$ мм, значение по умолчанию 0,25H
 $n \geq 150$ мм, значение по умолчанию 0,12H
 $t = 100 \dots 120$ мм

DHPF063

Цена
Таблица + 145%

**Алюминиевый профиль
+ Алюминиевая решетка ○**

$B \leq 4000$ мм
 $H \leq 3000$ мм
 $P \geq 0$
 $R \geq 200$ мм, значение по умолчанию 0,25H
 $n \geq 150$ мм, значение по умолчанию 0,12H
 $t = 100 \dots 120$ мм

DHPF070

Цена
Таблица + 90%

**Сэндвич-панель
+ Алюминиевая решетка ○**

$B \leq 4000$ мм
 $H \leq 3000$ мм
 $P \geq 0$
 $R \geq 200$ мм, значение по умолчанию 0,25H
 $n_{min} \geq 150$ мм,
 $150 \leq n_{max} \leq \frac{B}{2}$, значение по умолчанию 0,12H
 $t = 100 \dots 120$ мм

DHPF071

Таблица + 90%

**Сэндвич-панель
+ Алюминиевая решетка ○**

$B \leq 4000$ мм
 $H \leq 3000$ мм
 $P \geq 0$
 $R \geq 200$ мм, значение по умолчанию 0,25H
 $n_{min} \geq 150$ мм,
 $150 \leq n_{max} \leq \frac{B}{2}$, значение по умолчанию 0,12H
 $t = 100 \dots 120$ мм

DHPF072

Цена
Таблица + 165%

**Алюминиевый профиль
+ Алюминиевая решетка ○**

$B \leq 4000$ мм
 $H \leq 3000$ мм
 $P \geq 0$
 $R \geq 200$ мм, значение по умолчанию 0,25H
 $n_{min} \geq 150$ мм,
 $150 \leq n_{max} \leq \frac{B}{2}$, значение по умолчанию 0,12H
 $t = 100 \dots 120$ мм

DHPF073

Цена
Таблица + 165%

**Алюминиевый профиль
+ Алюминиевая решетка ○**

$B \leq 4000$ мм
 $H \leq 3000$ мм
 $P \geq 0$
 $R \geq 200$ мм, значение по умолчанию 0,25H
 $n_{min} \geq 150$ мм,
 $150 \leq n_{max} \leq \frac{B}{2}$, значение по умолчанию 0,12H
 $t = 100 \dots 120$ мм

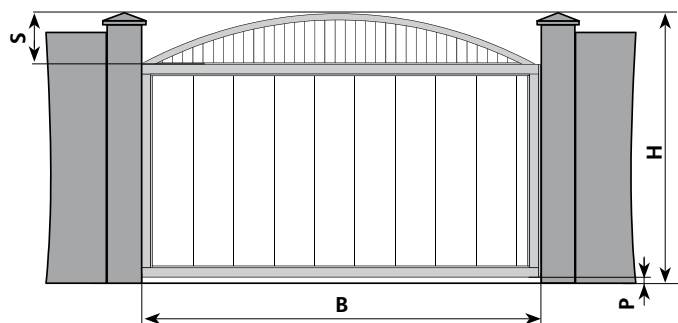

$B \leq 4000$ мм
 $H \leq 3000$ мм
 $P \geq 0$
 $S \geq 300$ мм, значение по
 умолчанию 0,25H

DHPF100

Цена
 Таблица + 45%

**Сэндвич-панель
 + Арка с алюминиевым профилем**

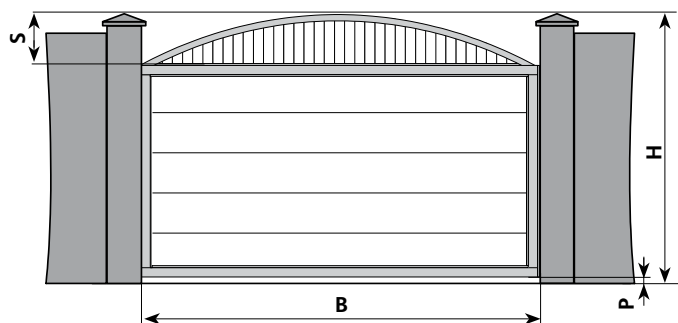

$B \leq 4000$ мм
 $H \leq 3000$ мм
 $P \geq 0$
 $S \geq 300$ мм, значение по
 умолчанию 0,25H

DHPF101

Таблица + 45%

**Сэндвич-панель
 + Арка с алюминиевым профилем**

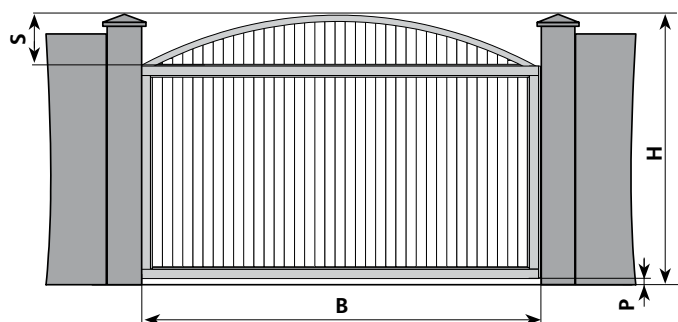

$B \leq 4000$ мм
 $H \leq 3000$ мм
 $P \geq 0$
 $S \geq 300$ мм, значение по
 умолчанию 0,25H

DHPF102

Цена
 Таблица + 115%

Алюминиевый профиль

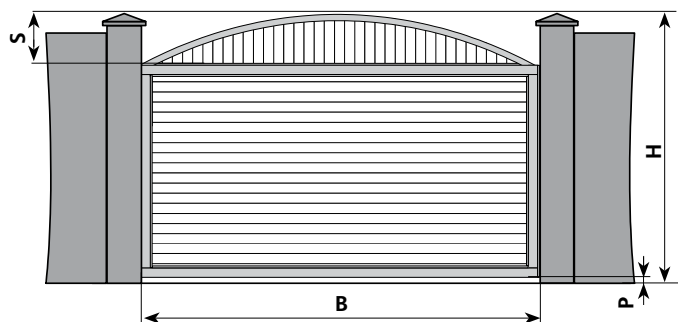

$B \leq 4000$ мм
 $H \leq 3000$ мм
 $P \geq 0$
 $S \geq 300$ мм, значение по
 умолчанию 0,25H

DHPF103

Цена
 Таблица + 115%

Алюминиевый профиль

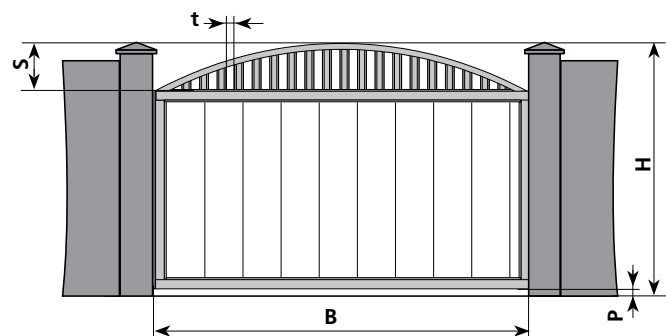

$B \leq 4000$ мм
 $H \leq 3000$ мм
 $P \geq 0$
 $S \geq 300$ мм, значение по
 умолчанию 0,25H
 $t = 80$ мм

DHPF120

Цена
 Таблица + 40%

**Сэндвич-панель
 + Алюминиевая решетка**

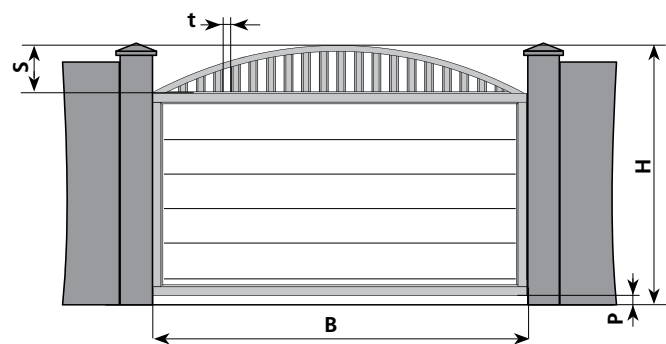

$B \leq 4000$ мм
 $H \leq 3000$ мм
 $P \geq 0$
 $S \geq 300$ мм, значение по
 умолчанию 0,25H
 $t = 80$ мм

DHPF121

Таблица + 40%

**Сэндвич-панель
 + Алюминиевая решетка**

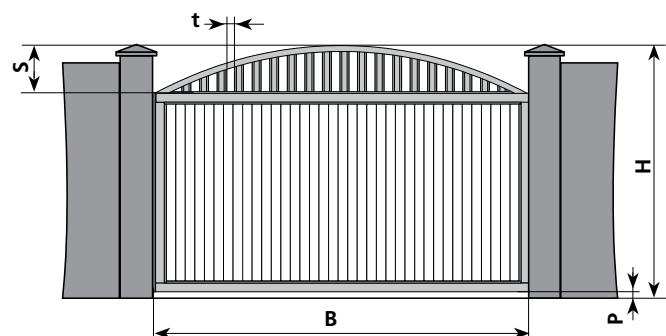

$B \leq 4000$ мм
 $H \leq 3000$ мм
 $P \geq 0$
 $S \geq 300$ мм, значение по
 умолчанию 0,25H
 $t = 80$ мм

DHPF122

Цена
 Таблица + 110%

**Алюминиевый профиль
 + Алюминиевая решетка**

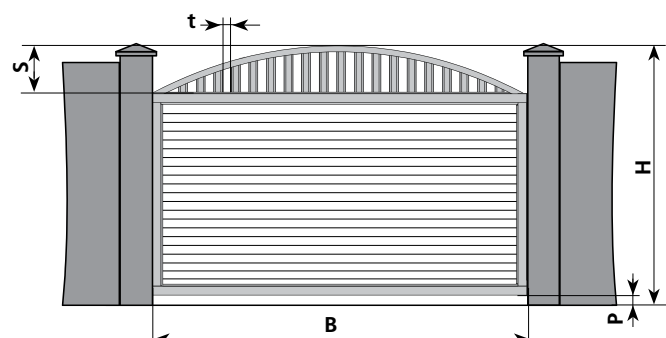

$B \leq 4000$ мм
 $H \leq 3000$ мм
 $P \geq 0$
 $S \geq 300$ мм, значение по
 умолчанию 0,25H
 $t = 80$ мм

DHPF123

Цена
 Таблица + 110%

**Алюминиевый профиль
 + Алюминиевая решетка**

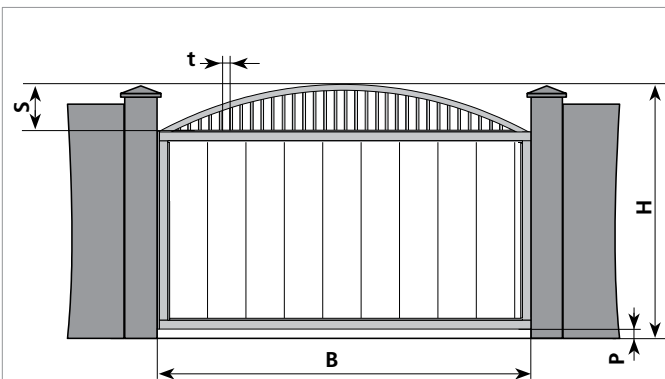

$B \leq 4000$ мм
 $H \leq 3000$ мм
 $P \geq 0$
 $S \geq 300$ мм, значение по
 умолчанию 0,25H
 $t = 100 \dots 120$ мм

DHPF130

Цена
 Таблица + 40%

**Сэндвич-панель
 + Алюминиевая решетка** ○

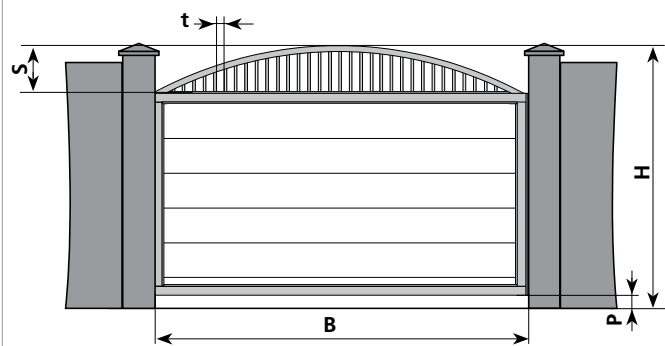

$B \leq 4000$ мм
 $H \leq 3000$ мм
 $P \geq 0$
 $S \geq 300$ мм, значение по
 умолчанию 0,25H
 $t = 100 \dots 120$ мм

DHPF131

Цена
 Таблица + 40%

**Сэндвич-панель
 + Алюминиевая решетка** ○

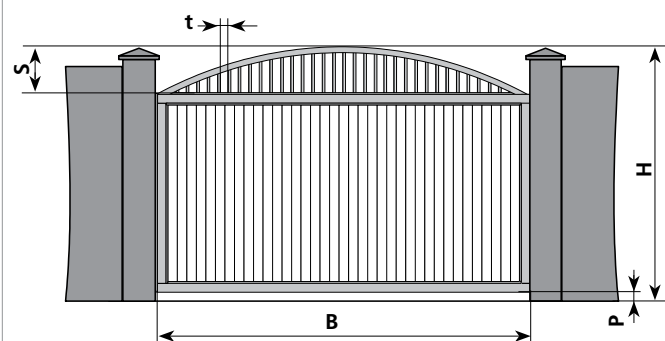

$B \leq 4000$ мм
 $H \leq 3000$ мм
 $P \geq 0$
 $S \geq 300$ мм, значение по
 умолчанию 0,25H
 $t = 100 \dots 120$ мм

DHPF132

Цена
 Таблица + 110%

**Алюминиевый профиль
 + Алюминиевая решетка** ○

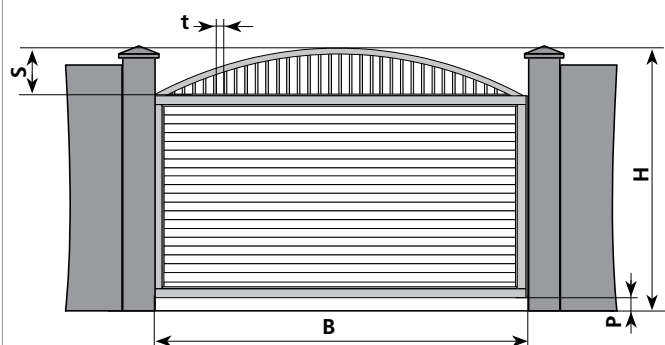

$B \leq 4000$ мм
 $H \leq 3000$ мм
 $P \geq 0$
 $S \geq 300$ мм, значение по
 умолчанию 0,25H
 $t = 100 \dots 120$ мм

DHPF133

Цена
 Таблица + 110%

**Алюминиевый профиль
 + Алюминиевая решетка** ○

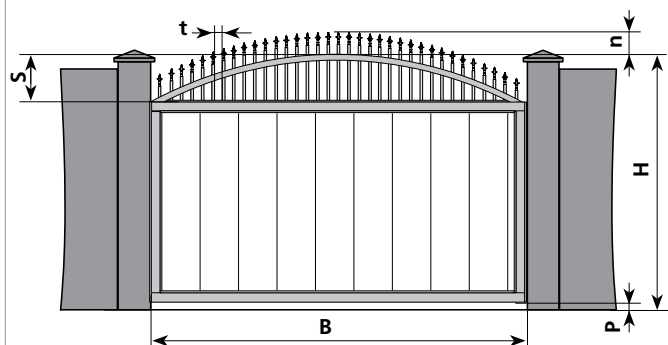

$B \leq 4000$ мм
 $H \leq 3000$ мм
 $P \geq 0$
 $S \geq 250$ мм, значение по умолчанию 0,25H
 $n \geq 150$ мм, значение по умолчанию 0,12H
 $t = 100 \dots 120$ мм

DHPF140

Цена
Таблица + 90%

**Сэндвич-панель
+ Алюминиевая решетка** ○

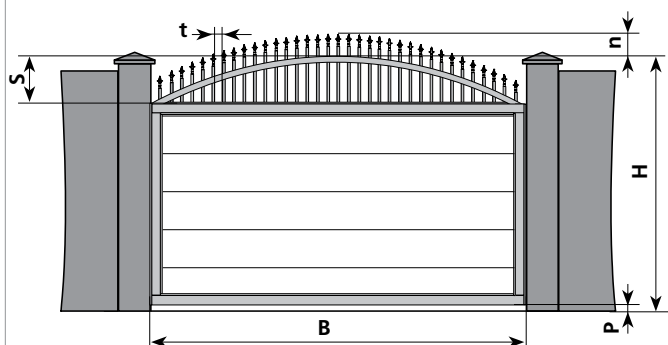

$B \leq 4000$ мм
 $H \leq 3000$ мм
 $P \geq 0$
 $S \geq 250$ мм, значение по умолчанию 0,25H
 $n \geq 150$ мм, значение по умолчанию 0,12H
 $t = 100 \dots 120$ мм

DHPF141

Цена
Таблица + 90%

**Сэндвич-панель
+ Алюминиевая решетка** ○

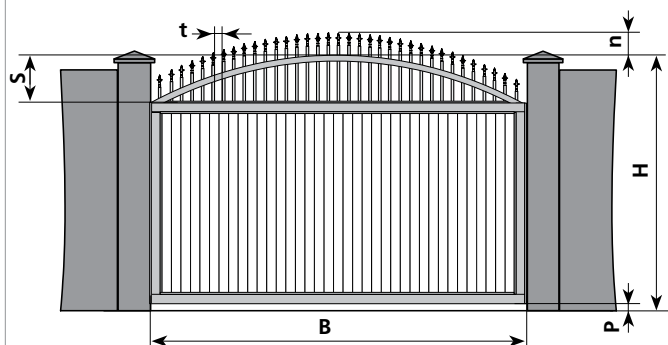

$B \leq 4000$ мм
 $H \leq 3000$ мм
 $P \geq 0$
 $S \geq 250$ мм, значение по умолчанию 0,25H
 $n \geq 150$ мм, значение по умолчанию 0,12H
 $t = 100 \dots 120$ мм

DHPF142

Цена
Таблица + 165%

**Алюминиевый профиль
+ Алюминиевая решетка** ○

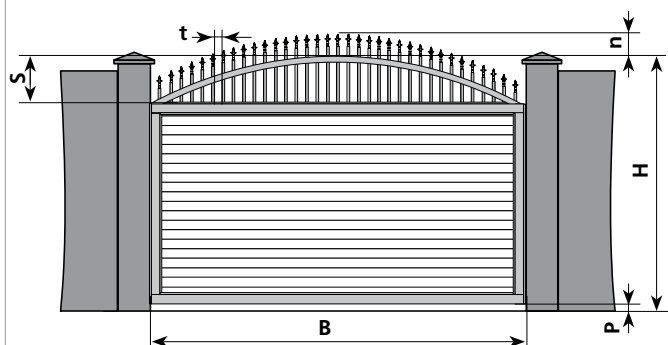

$B \leq 4000$ мм
 $H \leq 3000$ мм
 $P \geq 0$
 $S \geq 250$ мм, значение по умолчанию 0,25H
 $n \geq 150$ мм, значение по умолчанию 0,12H
 $t = 100 \dots 120$ мм

DHPF143

Цена
Таблица + 165%

**Алюминиевый профиль
+ Алюминиевая решетка** ○

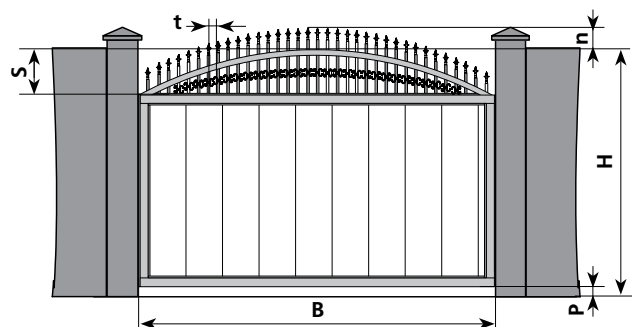

$B \leq 4000$ мм
 $H \leq 3000$ мм
 $P \geq 0$
 $S \geq 250$ мм, значение по умолчанию 0,25H
 $n \geq 150$ мм, значение по умолчанию 0,12H
 $t = 100 \dots 120$ мм

DHPF150

Цена
Таблица + 110%

**Сэндвич-панель
+ Алюминиевая решетка ○**

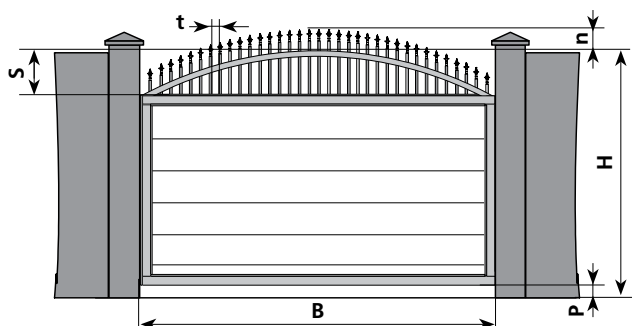

$B \leq 4000$ мм
 $H \leq 3000$ мм
 $P \geq 0$
 $S \geq 250$ мм, значение по умолчанию 0,25H
 $n \geq 150$ мм, значение по умолчанию 0,12H
 $t = 100 \dots 120$ мм

DHPF151

Цена
Таблица + 110%

**Сэндвич-панель
+ Алюминиевая решетка ○**

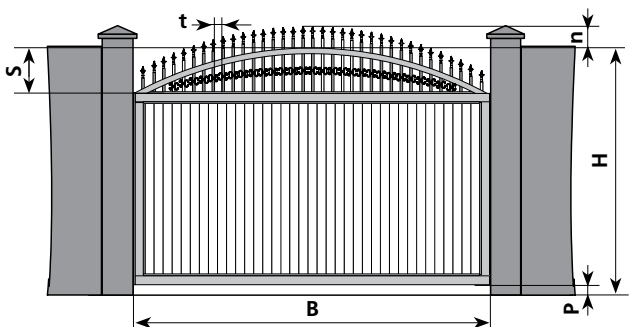

$B \leq 4000$ мм
 $H \leq 3000$ мм
 $P \geq 0$
 $S \geq 250$ мм, значение по умолчанию 0,25H
 $n \geq 150$ мм, значение по умолчанию 0,12H
 $t = 100 \dots 120$ мм

DHPF152

Цена
Таблица + 195%

**Алюминиевый профиль
+ Алюминиевая решетка ○**

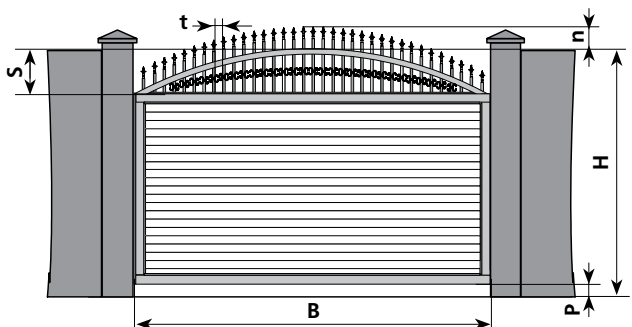

$B \leq 4000$ мм
 $H \leq 3000$ мм
 $P \geq 0$
 $S \geq 250$ мм, значение по умолчанию 0,25H
 $n \geq 150$ мм, значение по умолчанию 0,12H
 $t = 100 \dots 120$ мм

DHPF153

Цена
Таблица + 195%

**Алюминиевый профиль
+ Алюминиевая решетка ○**

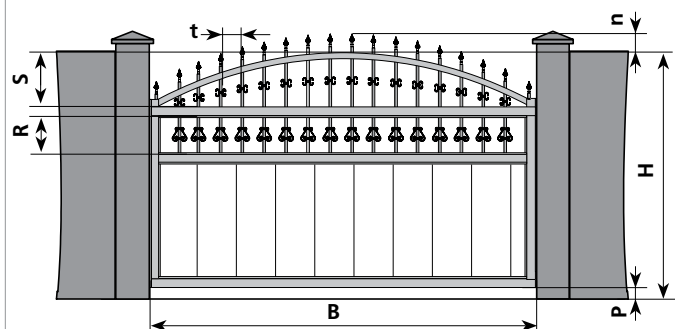

$B \leq 4000$ мм
 $H \leq 3000$ мм
 $P \geq 0$
 $S \geq 250$ мм, значение по умолчанию 0,25H
 $p \geq 150$ мм, значение по умолчанию 0,12H
 $R \geq 200$ мм, значение по умолчанию 0,25H
 $t = 200$ мм

DHPF160

Цена
Таблица + 140%

**Сэндвич-панель
+ Алюминиевая решетка ○**

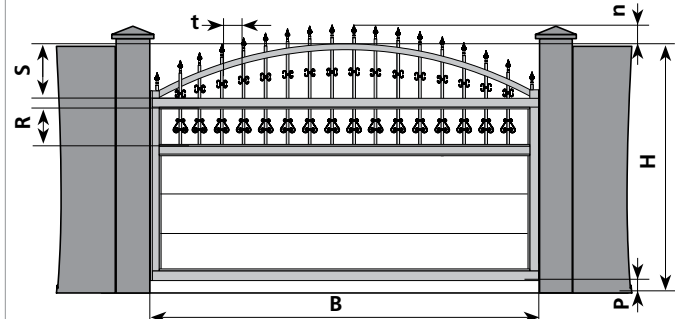

$B \leq 4000$ мм
 $H \leq 3000$ мм
 $P \geq 0$
 $S \geq 250$ мм, значение по умолчанию 0,25H
 $p \geq 150$ мм, значение по умолчанию 0,12H
 $R \geq 200$ мм, значение по умолчанию 0,25H
 $t = 200$ мм

DHPF161

Таблица + 140%

**Сэндвич-панель
+ Алюминиевая решетка ○**

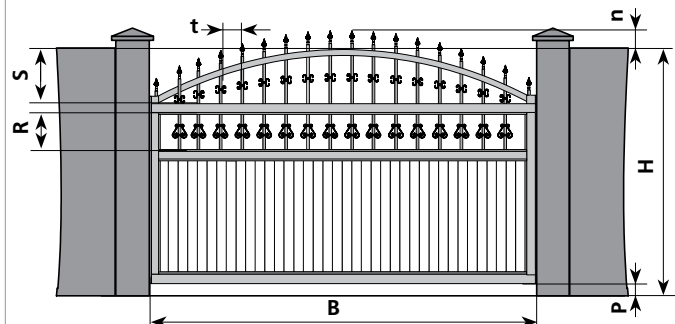

$B \leq 4000$ мм
 $H \leq 3000$ мм
 $P \geq 0$
 $S \geq 250$ мм, значение по умолчанию 0,25H
 $p \geq 150$ мм, значение по умолчанию 0,12H
 $R \geq 200$ мм, значение по умолчанию 0,25H
 $t = 200$ мм

DHPF162

Цена
Таблица + 215%

**Алюминиевый профиль
+ Алюминиевая решетка ○**

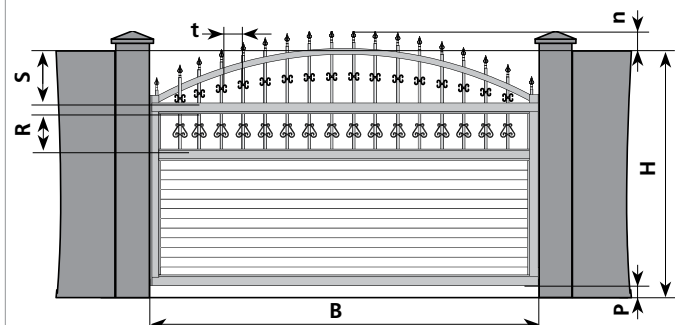

$B \leq 4000$ мм
 $H \leq 3000$ мм
 $P \geq 0$
 $S \geq 250$ мм, значение по умолчанию 0,25H
 $p \geq 150$ мм, значение по умолчанию 0,12H
 $R \geq 200$ мм, значение по умолчанию 0,25H
 $t = 200$ мм

DHPF163

Цена
Таблица + 215%

**Алюминиевый профиль
+ Алюминиевая решетка ○**

ЗАБОРНАЯ СЕКЦИЯ

DHSZ
Заборная секция DoorHan

$B \leq 3000 \text{ мм}$
 $H \leq 2500 \text{ мм}$
 $P \geq 0$

Цена
за 1 м^2

The technical drawing illustrates the DHSZ fence section. The main view shows a fence panel with vertical slats, flanked by two pillars. Dimensions are indicated: B (width), H (height), and P (height of the base). Cross-section A-A shows the connection of the panel to the pillar, and cross-section B-B shows the profile of the fence panel.

ПРЕМИУМ

Табл. 1. Распашные ворота с облицовкой Premium Classic, Elegant, Vintage.

← ширина →

Высота	2000	2100	2200	2300	2400	2500	2600	2700	2800	2900	3000	3100	3200	3300	3400	3500	3600	3700	3800	3900	4000	
1000																						
1100																						
1200																						
1300																						
1400																						
1500																						
1600																						
1700																						
1800																						
1900																						
2000																						
2100																						
2200																						
2300																						
2400																						
2500																						
2600																						
2700																						
2800																						
2900																						
3000																						

Табл. 2. Сдвижные ворота с облицовкой Premium Classic, Elegant, Vintage.

Высота	Ширина																							
	1000	1100	1200	1300	1400	1500	1600	1700	1800	1900	2000	2100	2200	2300	2400	2500	2600	2700	2800	2900	3000	3100	3200	
7500																								
7400																								
7300																								
7200																								
7100																								
7000																								
6900																								
6800																								
6700																								
6600																								
6500																								
6400																								
6300																								
6200																								
6100																								
6000																								
5900																								
5800																								
5700																								
5600																								
5500																								
5400																								
5300																								
5200																								
5100																								
5000																								
4900																								
4800																								
4700																								
4600																								
4500																								
4400																								
4300																								
4200																								
4100																								
4000																								
3900																								
3800																								
3700																								
3600																								
3500																								
3400																								
3300																								
3200																								
3100																								
3000																								
2900																								
2800																								
2700																								
2600																								
2500																								
2400																								
2300																								
2200																								
2100																								
2000																								
1900																								
1800																								
1700																								
1600																								
1500																								
1400																								
1300																								
1200																								
1100																								
1000																								

CLASSIC

Дизайн Classic применим ко всем щитам с заполнением из сэндвич-панелей.

Цена: цена щита + 75%

Распашные

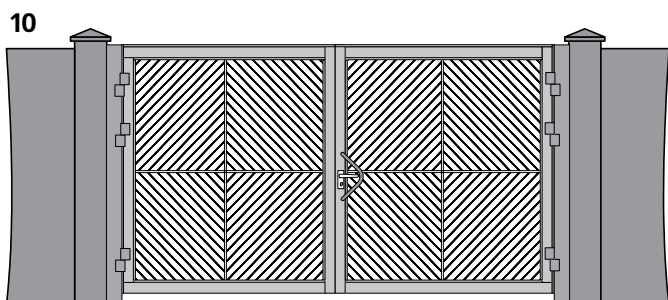
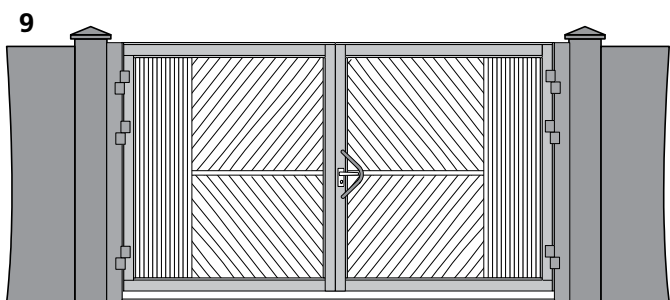
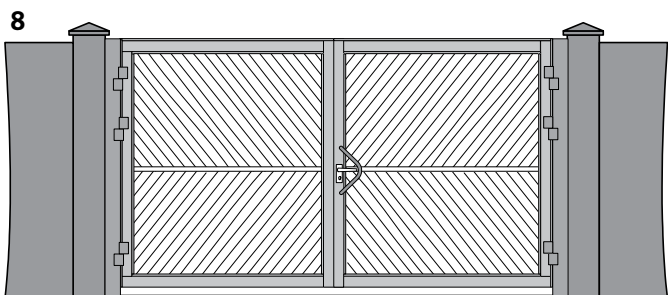
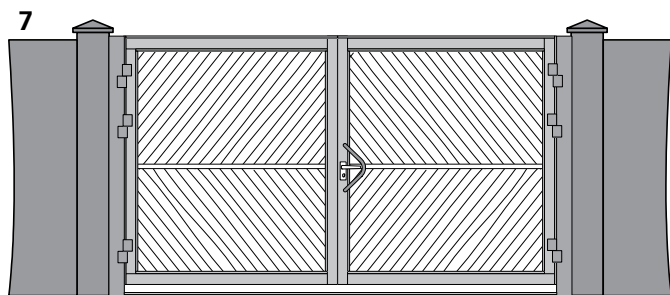
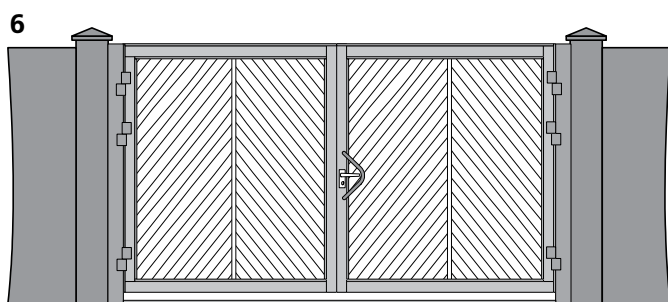
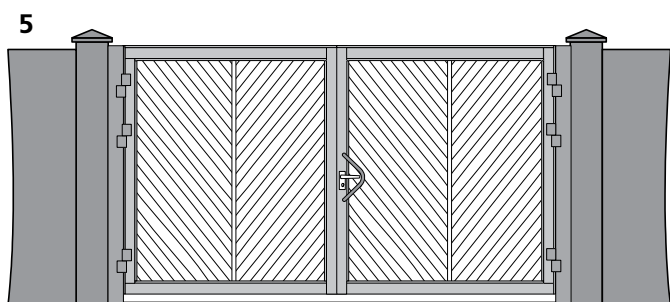
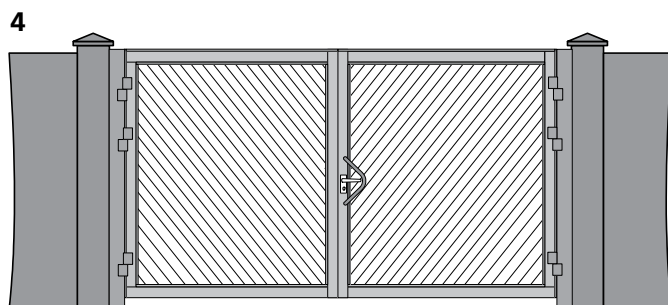
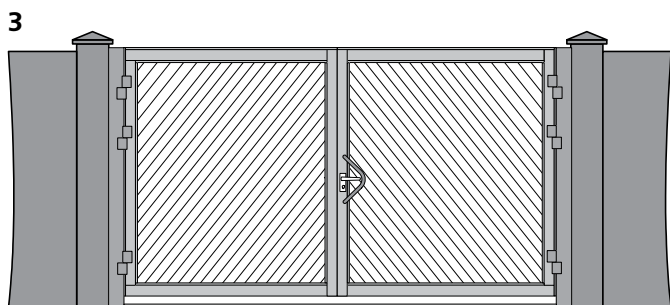
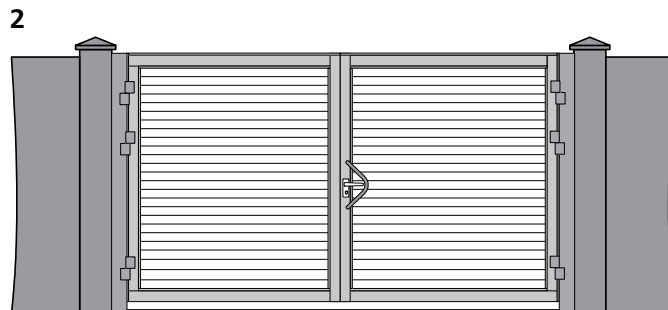
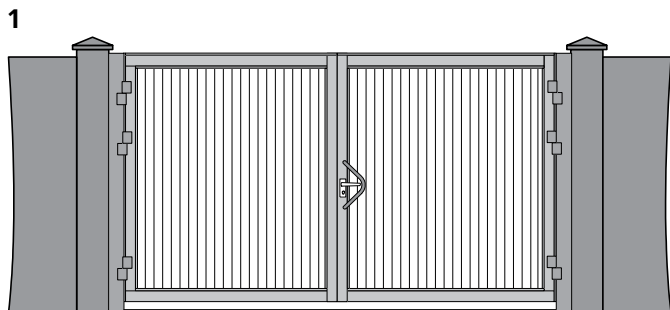

CLASSIC

Цена: цена щита + 75%

Сдвижные

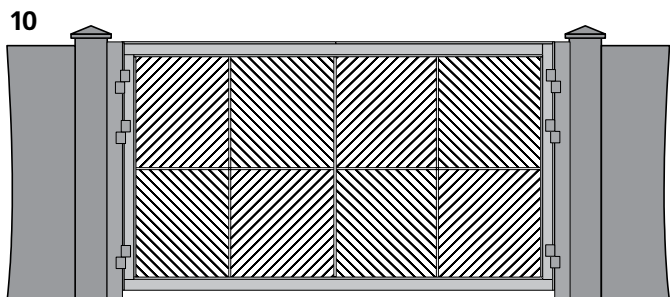
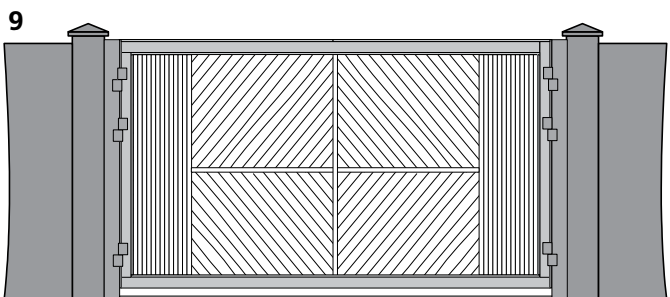
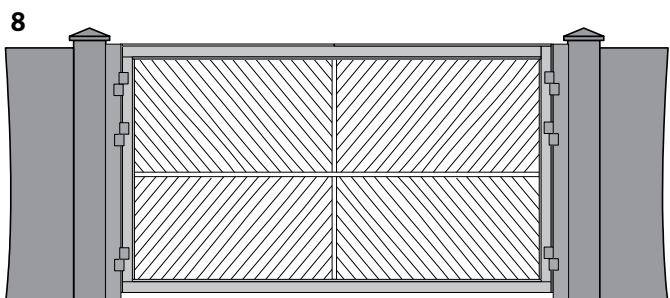
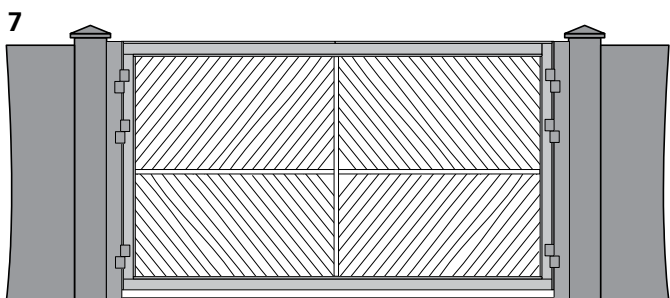
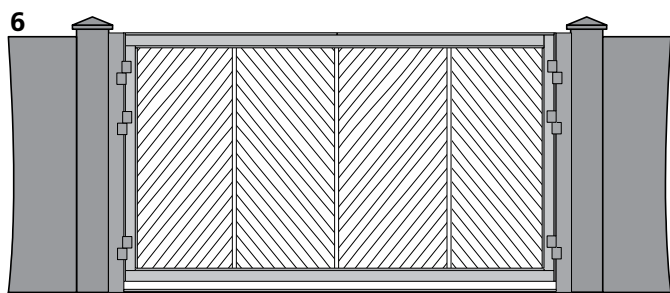
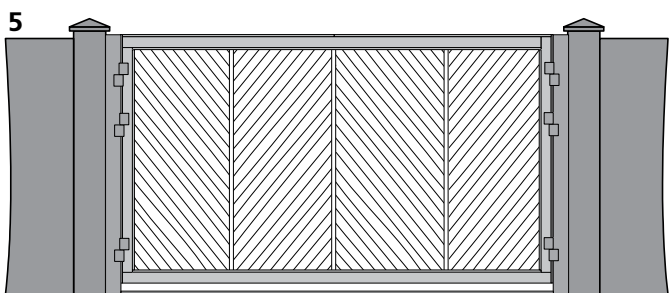
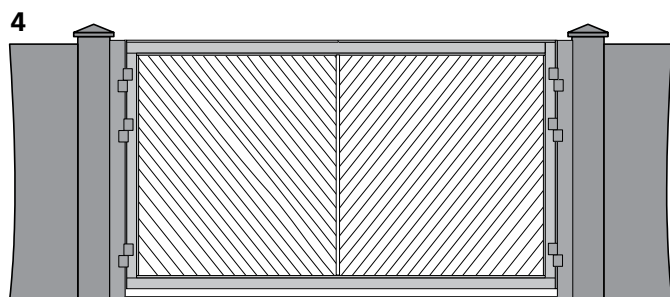
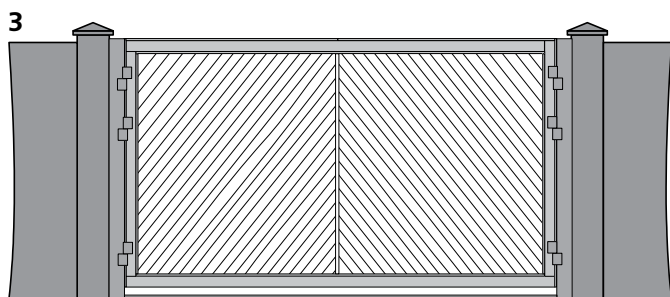
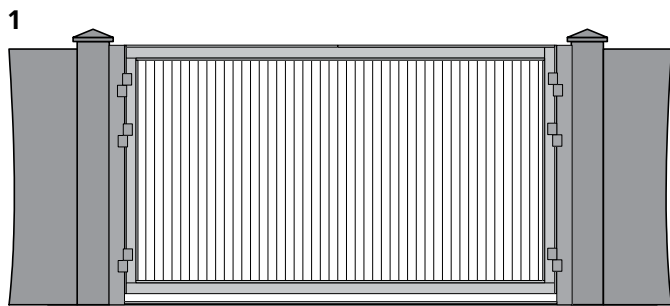

VINTAGE

Цена: таблица + 75%

Сдвижные

Распашные

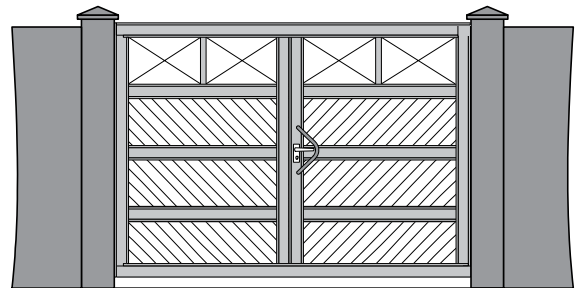
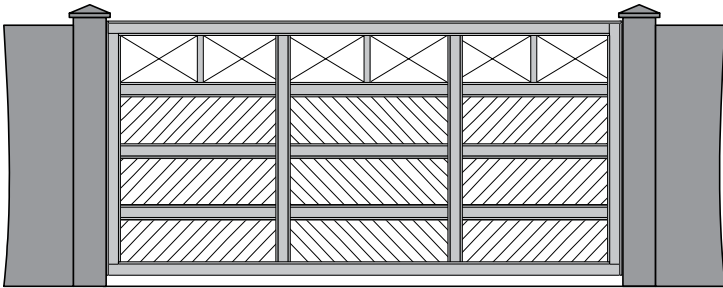
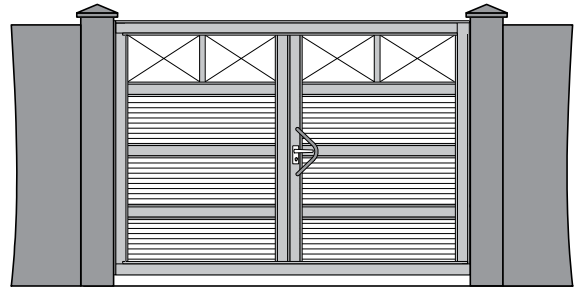
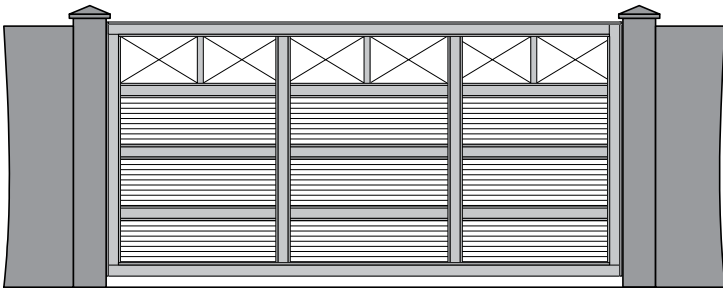

ELEGANT

Цена: таблица + 75%

Сдвижные

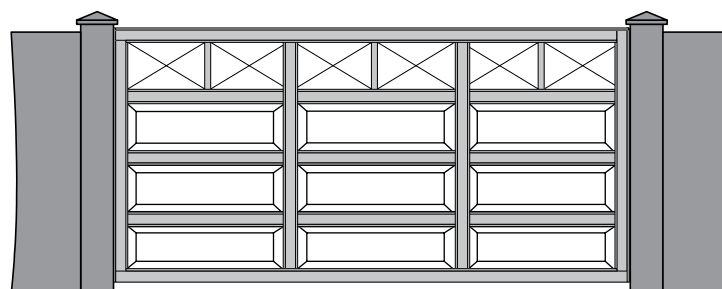
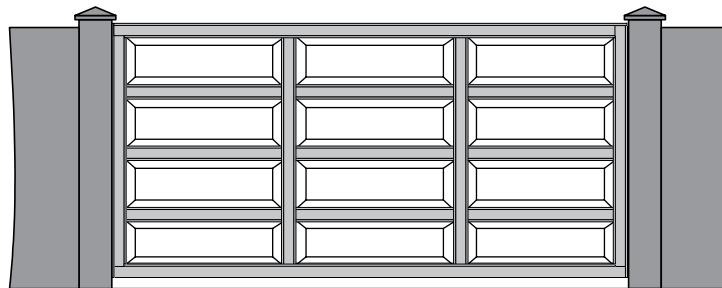

Распашные

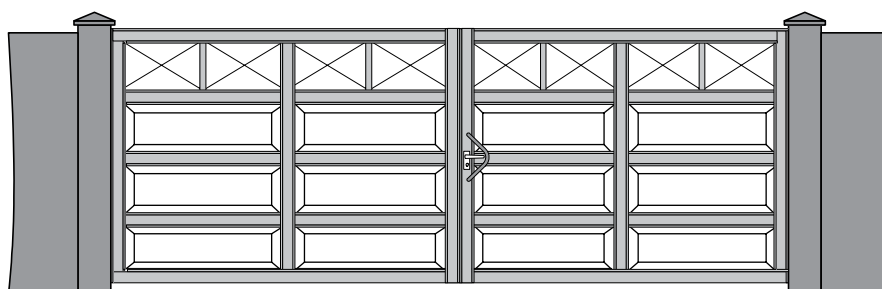
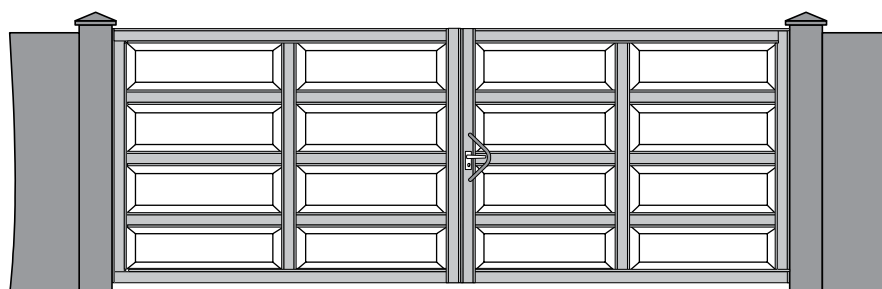

HI-TECH

Дизайн Hi-Tech применим ко всем щитам с заполнением из сэндвич-панелей, а так же к уже установленным на объекте воротам. Ограничений по размерам щита - нет.

Цена: цена щита + 40%

Сдвижные

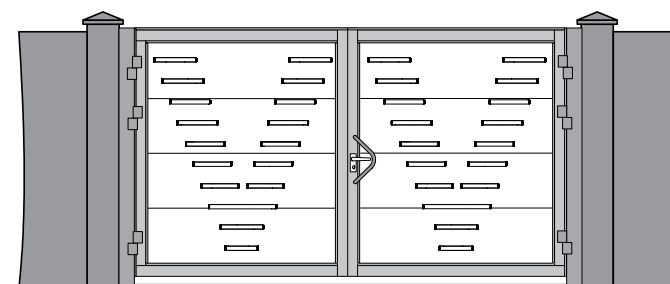
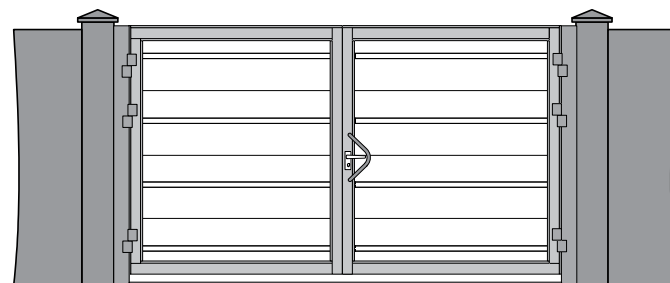
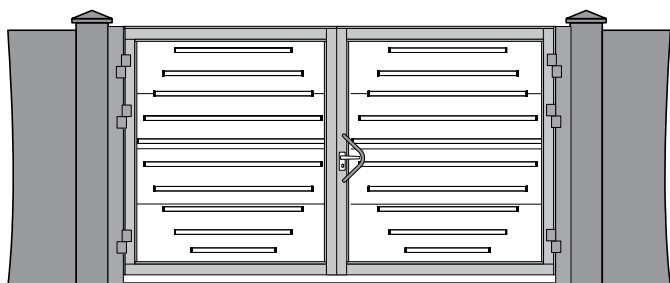
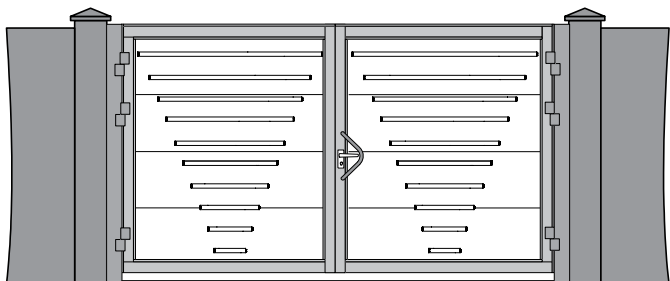

Распашные

