

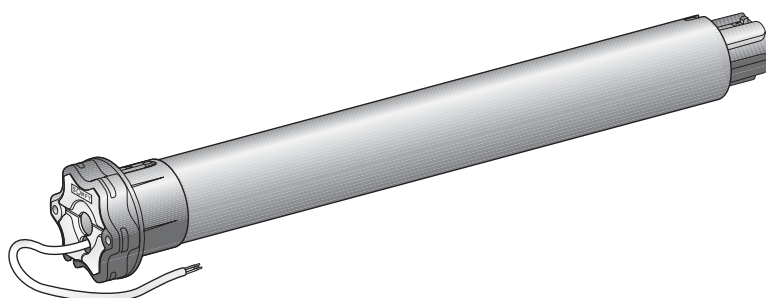

ilmo 50 WT



FR

DE

IT

NL

EN

ES

PT

EL

RU

HU

PL

CS

Ref. 5050496B



Содержание

1. Введение	41	4. Пуско-наладочные работы	43
2. Меры безопасности	41	5. Эксплуатация	44
2.1 Общие сведения	41	5.1 Подъем и опускание рольставни	44
2.2 Общие указания по мерам безопасности	41	5.2 Обнаружение препятствий	44
2.3 Специальные указания по мерам безопасности	42	5.3 Защита от примерзания	44
3. Установка	42	6. Проблемы с ilmo 50 WT?	44
3.1 Подготовка привода	42	6.1 Вопросы и ответы	44
3.2 Подготовка вала	42	6.2 Возврат к заводским настройкам	45
3.3 Сборка привода с валом	43	7. Технические характеристики	45
3.4 Установка вала в сборе с приводом	43		
3.5 Подключение	43		

1. Введение

Привод ilmo 50 WT является приводом с автоматической настройкой конечных положений: для его использования достаточно простого подключения. Привод ilmo 50 WT определяет конечные положения автоматически.

Привод ilmo 50 WT предназначен для рольставен с ригельной системой, снабженных упорами, выбранными в соответствии с условиями эксплуатации, приведенными ниже.

Привод ilmo 50 WT может устанавливаться как с правой, так и с левой стороны. Он управляется устройством управления в виде переключателя с фиксированными или нефиксированными положениями.

Привод ilmo 50 WT оснащен:

- защитой от наезда на препятствие для предохранения полотна рольставни при опускании.
- защитой от примерзания для предохранения полотна рольставни при подъеме.

2. Меры безопасности

2.1 Общие положения

Перед установкой и использованием изделия внимательно прочтите Руководство по установке.

Данное изделие фирмы Somfy должно устанавливаться специалистом по механизации и автоматизации жилых помещений с соответствующим допуском, для которого предназначена настоящая инструкция.

Перед установкой данного изделия убедитесь в его совместимости с соответствующим оборудованием и принадлежностями.

В настоящей инструкции изложены установка, пуско-наладка и порядок эксплуатации данного изделия.

Специалист, устанавливающий изделие, должен выполнять требования действующих нормативных и законодательных актов соответствующей страны и информировать клиентов об условиях эксплуатации, подключения и технического обслуживания изделия.

Любое использование изделия вне области применения, определенной фирмой Somfy, не допускается. Такое использование, равно как и несоблюдение указаний настоящей инструкции, освобождает фирму Somfy от ответственности и от гарантийных обязательств.

2.2 Общие указания по мерам безопасности

Помимо указаний по эксплуатации, в настоящей инструкции в разделе «Указания по мерам безопасности» содержатся правила техники безопасности.

- 1) Ни в коем случае не погружайте привод в жидкость!
- 2) Избегайте ударов!
- 3) Избегайте падений!
- 4) Ни в коем случае не просверливайте корпус привода!
- 5) Всегда делайте на кабеле сетевого питания петлю вниз для предотвращения проникновения воды в привод!

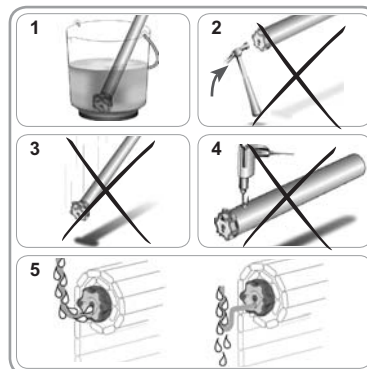

2.3 Специальные указания по мерам безопасности

2.3.1 Рольставни

- Проверьте прочностные характеристики профиля рольставен и всех комплектующих.

Рольставни должны быть оборудованы:

- упорами с резьбовым креплением на концевом профиле, - неподвижными (A) или съемными (B) упорами, встроенными в кулисы - или концевым профилем, выполняющим роль упора,
- - замками или ригельной системой (C).

- Чтобы не повредить рольставни и/или изделие фирмы Somfy, убедитесь, что используемый привод соответствует размеру рольставен и условиям эксплуатации.

Внимание: Для получения сведений о совместимости привода и рольставен обращайтесь к производителю комплектующих для рольставен или в офис фирмы Somfy.

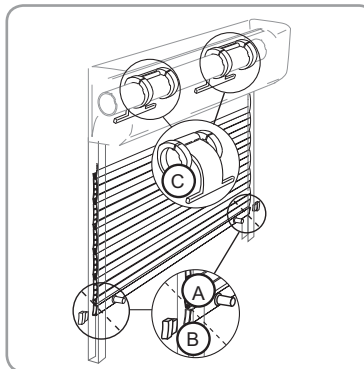

2.3.2 Замки и ригельная система

- Закрепив полотно рольставни на валу, убедитесь, что когда полотно рольставни находится в крайнем нижнем положении, ригельная система или замок располагаются правильно и что первая ламель полотна рольставни располагается вертикально между кулисами (сила F). При необходимости уточните число используемых ламелей полотна рольставни, чтобы улучшить положение замка или ригельной системы в крайнем нижнем положении полотна рольставни.

- Всегда обращайтесь к диаграммам и предписаниям производителя ригельной системы или замков, чтобы правильно их выбрать в соответствии с используемыми рольставнями.

Примечание: Используйте не менее 2 замков или 2 ригельных систем для крепления полотна рольставни к намоточному валу.

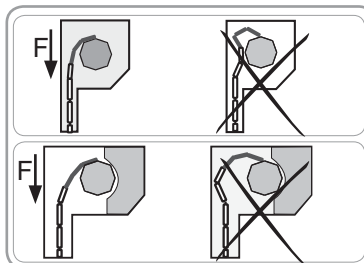

3. Установка

3.1 Подготовка привода

- 1) Установите адаптер (A) и переходник (B) на привод.
- 2) Измерьте длину (L1) между основанием головки электродвигателя и торцом переходника.

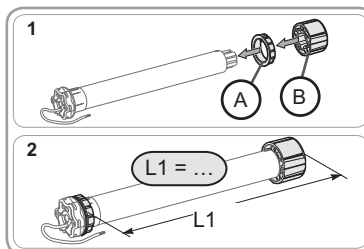

3.2 Подготовка вала

- 1) Отрежьте вал необходимой длины.
- 2) Зачистите срез и удалите опилки.
- 3) Для круглых валов сделайте вырез со следующими размерами:
 - e = 4 мм
 - h = 28 мм

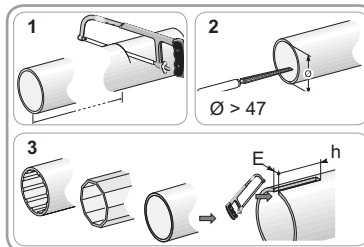

3.3 Сборка привода с валом

- 1) Вставьте привод в вал.
При применении круглых валов совместите вырез вала с выступом адаптера.
- 2) Закрепите переходник в валу 4 саморезными винтами Ø5мм или 4 вытяжными стальными заклепками Ø4,8мм, установленными на расстояниях:
 - на расстоянии не менее 5 мм от внешнего края переходника: L1 - 5, и
 - на расстоянии не более 15 мм внешнего края переходника.

Внимание! Винты или заклепки не должны касаться привода, а устанавливаются только на переходнике.

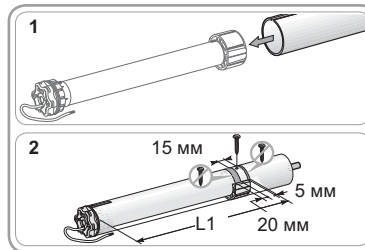

3.4 Установка вала в сборе с приводом

- 1) Установите и закрепите вал в сборе с приводом на противоположащее крепление (С):
Внимание: Убедитесь, что вал в сборе с приводом закреплен на противоположащем креплении. Данная операция позволяет избежать снятия вала в сборе с приводом с противоположащего крепления в крайнем нижнем положении рольставни.
 - Зафиксируйте вал в сборе с приводом в креплении привода (D).
- 2) Установите на место стопорное кольцо (E).

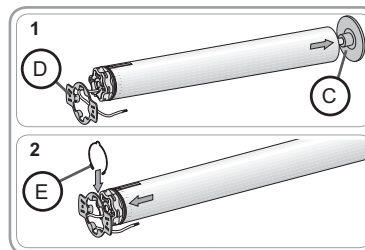

3.5 Подключение

- Отключите сетевое питание.
- Подключите привод в соответствии с приведенной ниже таблицей:

	230 В 50 Гц	Провод
a	Синий	Нейтраль (N)
b	Коричневый	Фаза направления вращения 1
c	Черный	Фаза направления вращения 2
d	Желто-зеленый	Масса

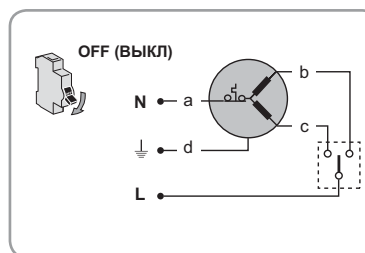

4. Пуско-наладочные работы

- 1) Подключите электропитание.
 - Нажмите на клавишу «Вверх» устройства управления:
 - Если полотно рольставни поднимается, то подключение выполнено правильно и пуско-наладка завершена.
 - Если полотно рольставни опускается, переходите к следующему этапу.
- 2) Отключите подачу электропитания.
 - Поменяйте местами провода коричневого и черного цвета, присоединенные к устройству управления.
- 3) Подключите электропитание.
 - Нажмите на клавишу «Вверх» для проверки направления вращения.

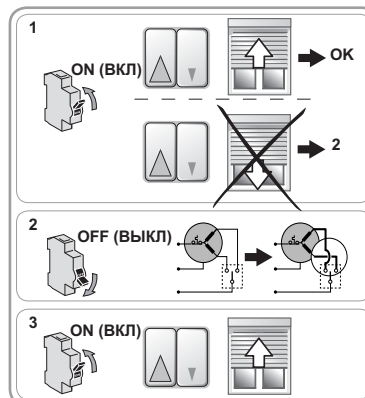

RU

5. Эксплуатация

5.1 Подъем и опускание рольставни

- 1) Нажмите на клавишу «Вверх»:
 - ▶ Полотно рольставни поднимается и останавливается на нижнем упоре автоматически, не требуя регулировки.
- 2) Нажмите на клавишу «Вниз»:
 - ▶ Полотно рольставни опускается и останавливается на верхних замках автоматически, не требуя регулировки.

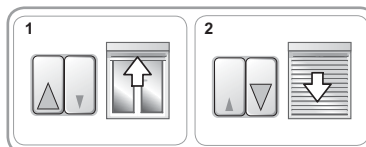

5.2 Обнаружение препятствий

Автоматическое обнаружение препятствий позволяет предохранить полотно рольставни и удалить препятствие:

- Если полотно рольставни наедет на препятствие при опускании, рольставня остановится автоматически:
 - ▶ Для разблокировки полотна рольставни нажмите на клавишу «Вверх».
- Если полотно рольставни наедет на препятствие при подъеме, рольставня остановится автоматически:
 - ▶ Для разблокировки полотна рольставни нажмите на клавишу «Вниз».

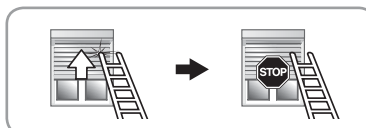
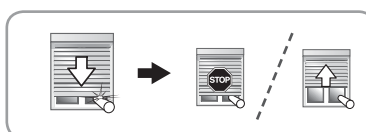

5.3 Защита от примерзания

Защита от примерзания действует как система обнаружения препятствий:

- Если привод обнаруживает повышенное сопротивление движению, он не трогается с места для предохранения полотна рольставни:
 - ▶ Рольставня остается в исходном положении.

6. Проблемы с ilmo 50 WT?

6.1 Вопросы и ответы

Проблемы	Возможные причины	Меры по устранению
Полотно рольставни движется в неверном направлении.	Неправильное подключение.	Проверьте подключение и при необходимости исправьте его.
Рольставня не движется.	Неправильное подключение.	Проверьте подключение и при необходимости исправьте его.
	Сработала тепловая защита привода.	Дождитесь охлаждения привода.
	Несоответствие используемого кабеля.	Проверьте используемый кабель и убедитесь, что в нем имеются четыре жилы.
Полотно рольставни останавливается слишком рано.	Несовместимость радиопередатчика с приводом.	Проверьте совместимость радиопередатчика и при необходимости замените его.
	Полотно рольставни скрипит при перемещении: скрип в районе пазов, кофра и т.п.	Убедитесь в правильности установки рольставни и исправьте причину избыточного трения. Если проблема сохраняется, верните привод к заводским настройкам.
	Привод был установлен в новую рольставню.	Возврат привода к заводским настройкам, см. раздел «Возврат привода к заводским настройкам».

Проблемы	Возможные причины	Меры по устранению
Полотно рольставни не останавливается в крайнем нижнем положении.	Используемые крепления не были доработаны.	Проверьте, что полотно рольставни зафиксировано на валу с ригельной системой или замками.
Полотно рольставни не останавливается в крайнем верхнем положении.	Система блокировки рольставни в крайнем верхнем положении не доработана.	Убедитесь в том, что рольставня снабжена неподвижными или съемными упорами с резьбовым креплением на концевом профиле, встроенными в кулисы, или концевым профилем, выполняющим роль упора.

6.2 Возврат к заводским настройкам

6.2.1 С пультом управления на рольставне

Внимание: Тщательно выполняйте каждый из 4 этапов для успешного возврата к заводским настройкам.

- 1) Установите полотно рольставни посередине.
- 2) **Внимание:** Повторите следующий этап три раза подряд
 - Нажимайте на клавишу «Вверх», пока полотно рольставни не сдвинется с места. Немедленно отпустите клавишу.
- 3) **Внимание:** Повторите следующий этап два раза подряд
 - Нажимайте на клавишу «Вниз», пока полотно рольставни не сдвинется с места. Немедленно отпустите клавишу.
- 4) Вновь нажмите на клавишу «Вниз», пока полотно рольставни не совершит два последовательных цикла движения в одном направлении.
 - Привод возвращен к заводским настройкам. Возобновите пуско-наладочные работы.

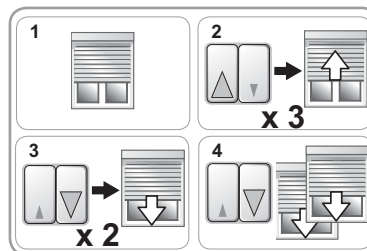

6.2.2 С монтажным кабелем для приводов серии WT

- Нажмите на клавиши регулировочного кабеля «Вверх» и «Вниз» одновременно, пока полотно рольставни не выполнит 2 раза ход вверх-вниз.
 - Привод возвращен к заводским настройкам. Возобновите пуско-наладочные работы.

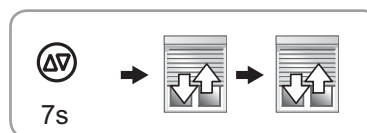

RU

7. Технические характеристики

Сетевое питание	230В/50 Гц ~
Температура эксплуатации	от -20 до +70 °С
Степень пылевлагозащитности	IP 44

Somfy Worldwide

Argentina:
Somfy Argentina
Tel: +55 11 (0) 4737-3700

Australia:
Somfy PTY LTD
Tel: +61 (2) 8845 7200

Austria:
Somfy GesmbH
Tel: +43 (0) 662 / 62 53 08 - 0

Belgium:
Somfy Belux
Tel: +32 (0) 2 712 07 70

Brasil:
Somfy Brasil Ltda
Tel: +55 11 3695 3585

Canada:
Somfy ULC
Tel: +1 (0) 905 564 6446

China:
Somfy China Co. Ltd
Tel: +8621 (0) 6280 9660

Croatia :
Somfy Predstavništvo
Tel: +385 (0) 51 502 640

Cyprus :
Somfy Middle East
Tel: +357(0) 25 34 55 40

Czech Republic:
Somfy, spol. s.r.o.
Tel: (+420) 296 372 486-7

Denmark:
Somfy Nordic Danmark
Tel: +45 65 32 57 93

Export:
Somfy Export
Tel: + 33 (0)4 50 96 70 76
Tel: + 33 (0)4 50 96 75 53

Finland:
Somfy Nordic AB Finland
Tel: +358 (0)9 57 130 230
Fax: +358 (0)9 57 130 231

France :
Somfy France
Tel. : +33 (0) 820 374 374

Germany:
Somfy GmbH
Tel: +49 (0) 7472 930 0

Greece:
SOMFY HELLAS S.A.
Tel: +30 210 6146768

Hong Kong:
Somfy Co. Ltd
Tel: +852 (0) 2523 6339

Hungary :
Somfy Kft
Tel: +36 1814 5120

India:
Somfy India PVT Ltd
Tel : +(91) 11 4165 9176

Indonesia:
Somfy Jakarta
Tel: +(62) 21 719 3620

Iran:
Somfy Iran
Tel: +98-217-7951036

Israel:
Sisa Home Automation Ltd
Tel: +972 (0) 3 952 55 54

Italy:
Somfy Italia s.r.l
Tel: +39-024847181

Japan:
SOMFY KK
Tel: +81 (0)45 481 6800

Jordan:
Somfy Jordan
Tel: +962-6-5821615

Kingdom of Saudi Arabia:
Somfy Saoudi
Riyadh :
Tel: +966 1 47 23 020
Tel: +966 1 47 23 203

Jeddah :
Tel: +966 2 69 83 353

Kuwait:
Somfy Kuwait
Tel: +965 4348906

Lebanon:
Somfy Lebanon
Tel: +961 (0) 1 391 224

Malaisia:
Somfy Malaisia
Tel:+60 (0) 3 228 74743

Mexico:
Somfy Mexico SA de CV
Tel: 52 (55) 4777 7770

Morocco:
Somfy Maroc
Tel: +212-22443500

Netherlands:
Somfy BV
Tel: +31 (0) 23 55 44 900

Norway:
Somfy Nordic Norge
Tel: +47 41 57 66 39

Poland:
Somfy SP Z.O.O.
Tel: +48 (22) 50 95 300

Portugal:
Somfy Portugal
Tel. +351 229 396 840

Romania:
Somfy SRL
Tel.: +40 - (0)368 - 444 081

Russia:
Somfy LLC.
Tel: +7 495 781 47 72

Serbia:
SOMFY Predstavništvo
Tel: 00381 (0)25 841 510

Singapore:
Somfy PTE Ltd
Tel: +65 (0) 6383 3855

Slovak republic:
Somfy, spol. s r.o.
Tel: +421 337 718 638
Tel: +421 905 455 259

South Korea:
Somfy JOO
Tel: +82 (0) 2594 4331

Spain:
Somfy Espana SA
Tel: +34 (0) 934 800 900

Sweden:
Somfy Nordic AB
Tel: +46 (0)40 16 59 00

Switzerland: Somfy A.G. -
Tel: +41 (0) 44 838 40 30

Syria: Somfy Syria
Tel: +963-9-55580700

Taiwan:
Somfy Development and
Taiwan Branch
Tel: +886 (0) 2 8509 8934

Thailand:
Bangkok Regional Office
Tel: +66 (0) 2714 3170

Tunisia:
Somfy Tunisia
Tel: +216-98303603

Turkey:
Somfy TurkeyMah.,
Tel: +90 (0) 216 651 30 15

United Arab Emirates:
Somfy Gulf Jebel Ali Free Zone
Tel: +971 (0) 4 88 32 808

United Kingdom:
Somfy Limited
Tel: +44 (0) 113 391 3030

United States:
Somfy Systems
Tel: +1 (0) 609 395 1300



Photos non contractuelles

Somfy SAS, capital 20.000.000 Euros, RCS Bonneville 303.970.230 - 09/2008